

# **RENAULT MASTER E-TECH 100% ELEKTRISCH**

**Preise und Ausstattungen**

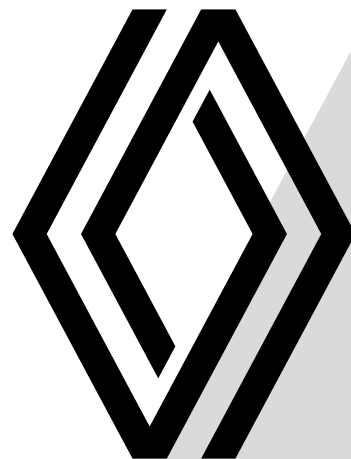

# Versionen

## Motorisierung

### Master Kastenwagen

	kW	PS	L1H1		L1H2		L2H2		L3H2	
			exkl. MwSt.	inkl. MwSt.	exkl. MwSt.	inkl. MwSt.	exkl. MwSt.	inkl. MwSt.	exkl. MwSt.	inkl. MwSt.
Elektromotor										
Master E-TECH 100% elektrisch 3,1 t	57	76	55.890,- €	66.509,10 €	58.990,- €	70.198,10 €	59.990,- €	71.388,10 €	61.140,- €	72.756,60 €
Master E-TECH 100% elektrisch 3,5 t	57	76	-	-	63.990,- €	76.148,10 €	64.990,- €	77.338,10 €	66.140,- €	78.706,60 €

## Motorisierung

### Master Fahrgestell

	kW	PS	L2H1		L3H1	
			exkl. MwSt.	inkl. MwSt.	exkl. MwSt.	inkl. MwSt.
Elektromotor						
Master E-TECH 100% elektrisch 3,5 t	57	76	61.840,- €	73.589,60 €	62.980,- €	74.946,20 €

## Motorisierung

### Master Plattformfahrgestell

	kW	PS	L2H1		L3H1	
			exkl. MwSt.	inkl. MwSt.	exkl. MwSt.	inkl. MwSt.
Elektromotor						
Master E-TECH 100% elektrisch 3,1 t	57	76	56.840,- €	67.639,60 €	57.980,- €	68.996,20 €
Master E-TECH 100% elektrisch 3,5 t	57	76	61.840,- €	73.589,60 €	62.980,- €	74.946,20 €

## Wichtigste Ausstattungsmerkmale

### Master Kastenwagen

- 3-Tasten-Schlüssel mit Funkfernbedienung
- Ablagegalerie über der Windschutzscheibe
- ABS mit elektronischer Bremskraftverteilung (EBV) und Bermsassistent mit automatischer Aktivierung der Warnblinkanlage bei Notbremsung
- Außenspiegel elektrisch einstell- und beheizbar
- Batterie
- Beifahrerdoppelsitzbank multifunktional mit umklappbarer Rückenlehne in der Mitte und Arbeitsfläche
- Elektrische Fensterheber
- Elektronisches Stabilitätsprogramm (ESP) mit Beladungserkennung, Antriebsschlupfregelung (ASR)
- Fahrersitz höhenverstellbar
- Lenkrad höhenverstellbar
- Reifen-Reparatur-Kit
- Seitliche Schiebetür rechts, ohne Fenster
- Trennwand geschlossen, ohne Fenster
- Verzurrösen im Laderaumboden
- Zwei 12-V-Steckdosen in der Fahrerkabine

### Master Fahrgestell (zusätzlich bzw. abweichend zum MASTER Kastenwagen)

- Trennwand geschlossen, mit Fenster

### Master Plattformfahrgestell (zusätzlich bzw. abweichend zum Master Kastenwagen)

- Ohne Trennwand

-- nicht verfügbar

Unverbindliche Preisempfehlung der Renault Deutschland AG, inklusive der gesetzlichen MwSt., zzgl. Überführungs-/Transportkosten. Die Angaben über Preise, Lieferung und Leistungen entsprechen den zum Zeitpunkt der Drucklegung vorhandenen Kenntnissen. Änderungen sind vorbehalten. Ihr Renault Partner informiert Sie gerne.

# Optionspakete

	Preis		Kastenwagen	Fahrgestell	Plattform-Fahrgestell
	exkl. MwSt.	inkl. MwSt.			
<b>Ablagen-Paket<sup>1</sup></b>					
· Geschlossenes Ablagefach zentral in der Armaturentafel					
· Klemmbrett an der Armaturentafel	340,- €	404,60 €	○	○	○
· Staufach unter der Beifahrerdoppelsitzbank					
<b>Deluxe Paket</b>					
· Chromelemente an den Lüftungsdüsen	70,- €	83,30 €	○	○	○
· Chromelemente an der Schaltung					
<b>Easy Paket (MY22)</b>					
· Nebelscheinwerfer	220,- €	261,80 €	○	○	○
· Lendenwirbelstütze für Fahrersitz					
· Mittelarmlehne					
<b>Klang &amp; Klima-Paket Bluetooth</b>					
· CD-Radio MP3 mit integrierter Bluetooth-Freisprecheinrichtung <sup>2</sup>	2.100,- €	2.499,- €	○	○	○
· Klimaanlage mit Pollenfilter					
<b>Klang &amp; Klima-Paket mit R-LINK DAB</b>					
· Klimaanlage mit Pollenfilter					
· Online-Multimediasystem R-LINK Evolution inkl. DAB	3.000,- €	3.570,- €	○	○	○
<b>Laderaumschutz-Paket</b>					
· Holzboden im Laderaum	für Version L1/L2	600,- €	714,- €		
· LED Beleuchtung			○	-	-
· Verzurrösen an den Laderaumwänden	für Version L3	650,- €	773,50 €		
<b>Laderaumschutz-Paket</b>					
· Holzboden im Laderaum	für Version L1/L2	640,- €	761,60 €		
· Laderaumseitenverkleidung halbhoch			○	-	-
· Verzurrösen an den Laderaumwänden	für Version L3	690,- €	821,10 €		
<b>Raucher-Paket</b>					
· Aschenbecher (mobil)	40,- €	47,60 €	○	○	○
· Zigarettenanzünder					
<b>Style Paket</b>					
· Chromelemente Innen	120,- €	142,80 €	○	○	○
· Chromelemente Außen					

<sup>1</sup> Nicht in Verbindung mit Beifahrerairbag

<sup>2</sup> Nicht alle Bluetooth-Mobiltelefone sind kompatibel. Bitte fragen Sie Ihren Renault Partner nach Details

● = Serie, ○ = Paketinhalt, - = nicht verfügbar

Unverbindliche Preisempfehlung der Renault Deutschland AG, inklusive der gesetzlichen MwSt., zzgl. Überführungs-/Transportkosten. Die Angaben über Preise, Lieferung und Leistungen entsprechen den zum Zeitpunkt der Drucklegung vorhandenen Kenntnissen. Änderungen sind vorbehalten. Ihr Renault Partner informiert Sie gerne.

# Ausstattung

	Preis		Kastenwagen	Fahrgestell	Plattform-Fahrgestell
	exkl. MwSt.	inkl. MwSt.			
<b>Sicherheit</b>					
ABS mit elektronischer Bremskraftverteilung (EBV) und Bremsassistent mit automatischer Aktivierung der Warnblinkanlage bei Notbremsung			●	●	●
Automatische Türverriegelung nach dem Anfahren			●	●	●
Drei-Punkt-Gurtsystem auf allen Plätzen			●	●	●
Elektronische Wegfahrsperre			●	●	●
Elektronisches Stabilitätsprogramm (ESP) mit Beladungserkennung und ASR			●	●	●
Gurtstraffer und Gurtkraftbegrenzer			●	●	●
Alarmanlage	350,- €	416,50 €	○	○	○
<b>Airbags:</b>					
- Frontairbag für Fahrer			●	●	●
- Frontairbag für Beifahrer <sup>1</sup>	350,- €	416,50 €	○	○	○
- Seitenairbag für Fahrer <sup>2</sup>	250,- €	297,50 €	○	○	○
- Seitenairbag für Fahrer und Beifahrer <sup>3</sup>	350,- €	416,50 €	○	○	○
<b>Ausstattung Außen</b>					
Außenspiegel elektrisch einstell- und beheizbar			●	●	●
Außenspiegel mit verlängertem Arm für 2,35 m Aufbaubreite	60,- €	71,40 €	-	○	○
Farblackierung (nicht metallic)	150,- €	178,50 €	○	○	○
Metallic-Lackierung	690,- €	822,10 €	○	○	○
Schmutzfänger vorne und hinten	90,- €	107,10 €	○	○	○
Seitenschutzleisten			●	-	-
Trittstufen am Heck	90,- €	107,10 €	○	-	-
E-Tech Sticker	15,- €	17,85 €	○	○	○
<b>Fenster und Türen:</b>					
Hecktüren, Öffnungswinkel 180°, ohne Fenster			●	-	-
Hecktüren, Öffnungswinkel 270°, ohne Fenster <sup>4</sup>	440,- €	523,60 €	○	-	-
Seitliche Schiebetür rechts, ohne Fenster			●	-	-
<b>Räder und Reifen:</b>					
Ersatzrad anstelle von Reifen-Reparatur-Kit	145,- €	172,55 €	○	○	○
Komplette Radabdeckung „Maxi“	50,- €	59,50 €	○	○	○
Reifen-Reparatur-Kit inklusive 12-V-Kompressor und Reifendichtmittel			●	●	●
16-Zoll-Stahlfelge			●	●	●
Zentrale Radabdeckung „Mini“			●	●	●
<b>Ausstattung Innen</b>					
12-V-Steckdosen an der Armaturentafel (2 Stück)			●	●	●
Getränkehalter			●	●	●
Klemmbrett an der Armaturentafel			P	P	P
Lenkrad höhenverstellbar			●	●	●
Verkleidung der Kabinenrückwand <sup>5</sup>	80,- €	95,20 €	○	○	-
<b>Ablagen:</b>					
- Ablagefächer an den Vordertüren			●	●	●
- Ablagegalerie über der Windschutzscheibe			● <sup>6</sup>	●	●
- Easy-Life Schubfach	100,- €	119,- €	○	○	○
- Geschlossenes Ablagefach zentral in der Armaturentafel			P	P	P
- Handschuhfach			●	●	●

<sup>1</sup> Nicht in Verbindung mit Ablagen-Paket und Tablet Dockingstation

<sup>2</sup> Nur in Verbindung mit Mittelarmlehne

<sup>3</sup> Nur in Verbindung mit Frontairbag für Beifahrer, Beifahrereinzelsitz und Mittelarmlehne

<sup>4</sup> Nicht verfügbar für L1-Versionen

<sup>5</sup> Nicht in Verbindung mit der Option „Ohne Trennwand“

<sup>6</sup> Nicht verfügbar für HI-Versionen

● = Serie, ○ = Option, - = nicht verfügbar, P = Paketinhalt

Unverbindliche Preisempfehlung der Renault Deutschland AG, inklusive der gesetzlichen MwSt., zzgl. Überführungs-/Transportkosten. Die Angaben über Preise, Lieferung und Leistungen entsprechen den zum Zeitpunkt der Drucklegung vorhandenen Kenntnissen. Änderungen sind vorbehalten. Ihr Renault Partner informiert Sie gerne.

# Ausstattung

	Preis		Kastenwagen	Fahrgestell	Plattform-Fahrgestell
	exkl. MwSt.	inkl. MwSt.			
<b>Konnektivität</b>					
Radio DAB+ mit integriertem Display- und Bedienungssatellit am Lenkrad, Bluetooth-Freisprecheinrichtung <sup>1</sup> , USB- und 3,5 mm Klinkeanschluss <sup>2</sup>	400,- €	476,- €	○	○	○
Online-Multimediasystem R-LINK Evolution DAB+ – Integrierte Bluetooth-Freisprecheinrichtung <sup>1</sup> – TomTom Navigationssystem mit Kartenmaterial für Deutschland und Echtzeit-Verkehrsinformationen (TMC <sup>3</sup> und LIVE-Services <sup>4</sup> ) – Online Verbindung und Zugang zum R-Link Store – Smartphone Integration via AndroidAuto <sup>5</sup>	1.200,- €	1.428,- €	○/P	○/P	○/P
Induktives Laden für Smartphones <sup>6</sup>	110,- €	130,90 €	○	○	○
Tablet Docking Station	50,- €	59,50 €	○	○	○
<b>Komfort</b>					
Außentemperaturanzeige			●	●	●
Bordcomputer			●	●	●
ECO Modus <sup>7</sup>			●	●	●
Elektrische Fensterheber vorne			●	●	●
Rückfahrkamera	500,- €	595,- €	○	-	-
Klimaanlage manuell	1.800,- €	2.142,- €	○/P	○/P	○/P
Pollenfilter			●	●	●
Servolenkung (elektrisch)			●	●	●
Tempopilot mit Geschwindigkeitsbegrenzer	250,- €	297,50 €	○	○	○
Zentralverriegelung			●	●	●
Zusätzliche Zentralverriegelung	50,- €	59,50 €	○	○	○
<b>Schlüssel:</b>					
– 3-Tasten-Schlüssel mit Funk-Fernbedienung			●	●	●
– Dritter Fahrzeugschlüssel	50,- €	59,50 €	○	○	○
– Keyless Entry System mit 2-Tasten-Schlüssel	300,- €	357,- €	○	○	○
<b>Laderaum</b>					
12-V-Steckdose im Laderaum	30,- €	35,70 €	○	-	-
Holzboden im Laderaum	480,- €	571,20 €	○/P	-	-
Laderaumbeleuchtung			●	-	-
Ohne Trennwand <sup>8</sup>	0,- €	0,- €	○ <sup>9</sup>	-	●
Trennwand geschlossen, ohne Fenster			●	-	○
Trennwand geschlossen, mit Fenster			-	●	-
Verzurrösen an den Laderaumwänden	40,- €	47,60 €	○/P	-	-
Verzurrösen im Laderaumboden			●	-	-
<b>Holzverkleidung der Seitenwände halbhoch:</b>					
– für L1- und L2-Version	190,- €	226,10 €	○/P	-	-
– für L3-Version	220,- €	261,80 €	○/P	-	-

<sup>1</sup> Nicht alle Bluetooth-Mobiltelefone sind kompatibel. Bitte fragen Sie Ihren Renault Partner nach Details

<sup>2</sup> Nicht in Verbindung mit Induktives Laden für Smartphones

<sup>3</sup> TMC = Traffic Message Channel

<sup>4</sup> Verkehrsinformationen in Echtzeit (HD Traffic), TomTom Places, Wetter. 36 Monate kostenlos nach Fahrzeugauslieferung.

Danach kostenpflichtiges Abonnement über Ihren Renault Partner oder TomTom Home möglich

<sup>5</sup> Android ist eine registrierte Marke der Google Inc. Kompatible Apps unter [www.android.com/auto](http://www.android.com/auto)

<sup>6</sup> Nur in Verbindung mit Online-Multimediasystem R-LINK DAB+

<sup>7</sup> Reduzierung der Motorleistung (Drehmoment/Geschwindigkeit) um 50 % zur Steigerung der Reichweite bis zu 10 %

<sup>8</sup> Nicht in Verbindung mit Klimaanlage

<sup>9</sup> Nicht verfügbar für L1H2 Versionen

● = Serie, ○ = Option, - = nicht verfügbar, P = Paketinhalt

Unverbindliche Preisempfehlung der Renault Deutschland AG, inklusive der gesetzlichen MwSt., zzgl. Überführungs-/Transportkosten. Die Angaben über Preise, Lieferung und Leistungen entsprechen den zum Zeitpunkt der Drucklegung vorhandenen Kenntnissen. Änderungen sind vorbehalten. Ihr Renault Partner informiert Sie gerne.

# Ausstattung

	Preis		Kastenwagen	Fahrgestell	Plattform-Fahrgestell
	exkl. MwSt.	inkl. MwSt.			
<b>Licht und Sicht</b>					
Licht- und Regensensor			●	●	●
Nebelscheinwerfer	160,- €	190,40 €	○/P	○/P	○/P
LED Beleuchtung im Laderaum	150,- €	178,50 €	○	-	-
Seitliche Begrenzungsleuchten			● <sup>1</sup>	-	-
Sonnenblende für Fahrer und Beifahrer			●	●	●
Tagfahrlicht			●	●	●
Verstärkte Blinker			●	●	●
Wärmeschutzverglasung			●	●	●
Weitwinkelspiegel	30,- €	35,70 €	○	○	○
<b>Sitze</b>					
Beifahrerdoppelsitzbank multifunktional, mit umklappbarer Rückenlehne in der Mitte und Arbeitsfläche <sup>2</sup>			●	●	●
Beifahrerdoppelsitzbank multifunktional, mit umklappbarer Rückenlehne in der Mitte und Arbeitsfläche, zusätzlich mit Staufach <sup>2</sup>	140,- €	166,60 €	○/P	○/P	○/P
Beifahrereinzelsitz, höhenverstellbar, mit Lendenwirbelstütze	100,- €	119,- €	○	○	○
Fahrersitz höhenverstellbar			●	●	●
Fahrersitz mit Lendenwirbelstütze <sup>3</sup>	100,- €	119,- €	○	○	○
Gefederter Schwingsitz für Fahrer, 4-fach einstellbar mit Lendenwirbelschutz <sup>4</sup>	490,- €	583,10 €	○ <sup>5</sup>	○	-
Mittelarmlehne	50,- €	59,50,- €	○/P	○/P	○/P
Kopfstützen auf allen Plätzen, höhenverstellbar <sup>6</sup>			●	●	●
Kunstleder Carbon <sup>7</sup>	100,- €	119,- €	○	○	○
Stoffpolsterung Kaleido anthrazit			●	●	●
Stoffpolsterung „Kompo“	100,- €	119,00 €	○	○	○
<b>Technik</b>					
Geschwindigkeitsbegrenzer 90 km/h, deaktivierbar	100,- €	119,- €	○ <sup>8</sup>	-	○ <sup>8</sup>
Geschwindigkeitsbegrenzer 80 km/h, deaktivierbar	100,- €	119,- €	○ <sup>9</sup>	●	○ <sup>9</sup>
Geschwindigkeitsbegrenzer 100km/h			● <sup>10</sup>	-	● <sup>10</sup>
Ladekabel (230V/10A 1-phasig) mit EVSE <sup>11</sup> und Schuko-Stecker	400,- €	476,- €	○	○	○
Ladekabel (230V/20A/1-phasig) mit IEC Typ 2 Stecker <sup>12</sup> für Standardladung			●	●	●
Radio-Vorverkabelung inkl. 2 Lautsprecher <sup>13</sup>	100,- €	119,00 €	○	○	○
Schnittstelle für Aufbauten	150,- €	178,50 €	○	○	○
Steckverbindung für Motorinformationen	30,- €	35,70 €	-	○	○
Verlängerte Heckverkabelung	30,- €	35,70 €	-	○	○
Vorrüstung für Aufbauelektrik (nur für Fahrgestell und Plattformfahrgestell)	40,- €	47,60 €	-	○	○

<sup>1</sup> Serienmäßig bei L3-Version, nicht verfügbar für L1- und L2-Versionen

<sup>2</sup> Nicht in Verbindung mit Seitenairbag für Fahrer und Beifahrer

<sup>3</sup> Nur in Verbindung mit Mittelarmlehne

<sup>4</sup> Nicht in Verbindung mit Seitenairbag für Fahrer und Beifahrer

<sup>5</sup> Nicht verfügbar für 3,1t Versionen

<sup>6</sup> Beim mittleren Sitz der Beifahrerdoppelsitzbank nicht höhenverstellbar

<sup>7</sup> Nur in Verbindung mit Mittelarmlehne

<sup>8</sup> Nicht verfügbar für 3,5t Versionen

<sup>9</sup> Serienmäßig für 3,5t und Optional für 3,1t Versionen

<sup>10</sup> Serienmäßig nur für 3,1t Versionen

<sup>11</sup> Electric Vehicle Supply Equipment. Zur gelegentlichen Ladung des Fahrzeugs an der Haussteckdose (siehe Ladezeiten S. 13)

<sup>12</sup> Nach IEC 62196-2 zur regelmäßigen Ladung des Fahrzeugs an öffentlichen Ladestationen und privater Wallbox (siehe Ladezeiten S. 13). Zur sicheren Ladung des Fahrzeugs E-Tech zu Hause empfiehlt Renault die Installation einer Wallbox mit E-Tech Ready-Zertifizierung. Diese ist mit zusätzlichen Kosten verbunden. Angebote an E-Tech Ready Ladeinfrastruktur finden Sie auf S. 10. Ihr Renault Partner berät Sie gerne.

<sup>13</sup> Nicht in Verbindung mit Induktives Laden für Smartphones

● = Serie, ○ = Option, - = nicht verfügbar, P = Paketinhalt

Unverbindliche Preisempfehlung der Renault Deutschland AG, inklusive der gesetzlichen MwSt., zzgl. Überführungs-/Transportkosten. Die Angaben über Preise, Lieferung und Leistungen entsprechen den zum Zeitpunkt der Drucklegung vorhandenen Kenntnissen. Änderungen sind vorbehalten. Ihr Renault Partner informiert Sie gerne.

# Service und Garantie

## Renault Service rund ums Auto

### Renault Kundenbetreuung

Sollten Sie Fragen zu Produkt- und Serviceleistungen haben, steht Ihnen die Renault Kundenbetreuung zur Verfügung:

- unter Telefon 02232 737600, Montag bis Donnerstag von 8.00 Uhr bis 18.00 Uhr bzw. Freitag von 8.00 Uhr bis 17.00 Uhr
- per E-Mail an [dialog.deutschland@renault.de](mailto:dialog.deutschland@renault.de)

### Service-Netz

Mit etwa 1.000 Kundendienststellen eins der größten Service-Netze in Deutschland und europaweit 16.000 Stationen. Für den Fall der Fälle: Die Renault Assistance erreichen Sie ganzjährig europaweit<sup>1</sup> rund um die Uhr wie folgt:

Telefon innerhalb Deutschlands: 0800 5 89 33 05 (kostenfrei)  
Telefon außerhalb Deutschlands: +49 22 32 73 99 37

## Renault Financial Services: Finanzierung, Leasing und Full-Serviceprodukte<sup>2</sup>

Die verschiedenen Finanzierungsangebote von Renault Financial Services verhelfen Ihnen Schritt für Schritt zum eigenen Auto. Mit Laufzeiten bis zu 96 Monaten und besonders niedrigem effektivem Jahreszins. Natürlich können Sie auch einen neuen Renault fahren, ohne ihn zu kaufen: mit einem Leasingvertrag zu attraktiven Konditionen und günstigen monatlichen Raten. Für Ihre Flotte bieten wir Ihnen darüber hinaus ein professionelles Full-Service-Leasing und Fuhrparkmanagement an: Mit individuell kombinierbaren Service-Modulen können Sie Ihren Fuhrpark spürbar rentabler managen. Dies gilt für bestehende Fuhrparks genauso wie für Fuhrparkerweiterungen und -umstellungen. Mehr Infos? Wenden Sie sich einfach an den Renault Partner in Ihrer Nähe.

## Entdecken Sie MY RENAULT

Ihr digitaler Kundenbereich bietet Ihnen viele Vorteile, wie

- Hinterlegen Sie Ihr Renault Fahrzeug in Ihrer virtuellen Garage
- Vereinbaren Sie mit wenigen Klicks einen Termin bei Ihrem Händler
- Wartungsprogramm für Ihre Renault Fahrzeuge
- Haben Sie stets einen Überblick über Ihre Service-Verträge
- Profitieren Sie von exklusiven Vorteilen und personalisierten Angeboten für Ihr Fahrzeug
- Gewinnen Sie tolle Preise bei unserem monatlichen Gewinnspiel
- Kontaktieren Sie die Renault Assistance direkt aus der My Renault Anwendung
- Abonnieren Sie den My Renault Newsletter

Melden Sie sich am besten gleich an!

[myr.renault.de/anmeldung-registrierung](https://myr.renault.de/anmeldung-registrierung)

## Renault Versicherungen

Alle Sicherheiten, die Sie zum entspannten Fahrvergnügen brauchen, bietet Ihnen Renault Financial Services mit Angeboten, die weit über die Kfz-Haftpflicht- und Kaskoversicherung hinausgehen, wie z. B. der Extraschutz SECURPLUS, der Ratenschutz oder die GAP-Versicherung. Eine individuelle Beratung erhalten Sie bei Ihrem teilnehmenden Renault Partner.

## Renault Deutschland Garantie<sup>2</sup>

- 2 Jahre Neuwagengarantie ohne Kilometerbegrenzung, inklusive Mobilitätsgarantie
- Lebenslange Mobilitätsgarantie nach Ablauf der Neuwagengarantie bei Durchführung der vorgesehenen Wartungs- und Serviceintervalle zum Fälligkeitstermin bei einem autorisierten Renault Partner
- 3 Jahre Lackgarantie
- 6 Jahre Anti-Korrosions-Garantie

## Antriebsbatterie-Garantie

- 2 Jahre ohne Kilometerbegrenzung bzw. 8 Jahre begrenzt auf 160.000 km und mindestens 70 % Batteriekapazität bei Batteriekauf.

Die Inanspruchnahme der gesetzlichen Gewährleistungsansprüche ist unentgeltlich. Diese Ansprüche bestehen unabhängig von der Garantie und werden durch diese nicht eingeschränkt.

<sup>1</sup> Bei Unfällen nur deutschlandweit gültig

<sup>2</sup> Fragen Sie bitte Ihren Renault Partner nach den genauen Bedingungen für Garantie und Service

# Zubehör<sup>1</sup>

Für alle Ausstattungsniveaus

Innen	UVP
Gummimatten „Novestra“, 2 teilig	59,- €
Textilfußmatten, 2 teilig	43,- €
Sitzbezüge „Aquila“	138,- €
Schmutzfänger vorne und hinten im Satz	130,- €
Außen	
Winterkompleträder Stahl (im Satz)	ab 1.321,- €
Schneeketten (Set von 2 Stück)	ab 168,- €

<sup>1</sup> Preise ohne Montage

Für weiteres Zubehör fragen Sie bitte Ihren Renault Partner oder besuchen Sie uns auf [www.renault.de](http://www.renault.de)

Unverbindliche Preisempfehlung der Renault Deutschland AG, inklusive der gesetzlichen MwSt., zzgl. Überführungs-/Transportkosten. Die Angaben über Preise, Lieferung und Leistungen entsprechen den zum Zeitpunkt der Drucklegung vorhandenen Kenntnissen. Änderungen sind vorbehalten. Ihr Renault Partner informiert Sie gerne.



# Service-Verträge

Folgende Produkte stehen zur Auswahl:

- **Renault Wartungspaket** ab 285,- € (24 Monate / 10.000 km)  
Deckt alle von Renault vorgeschriebenen Wartungsarbeiten für die vereinbarte Vertragslaufzeit ab.
- **Renault Sorgenfrei-Paket** ab 285,- € (24 Monate / 10.000 km)  
Deckt alle von Renault vorgeschriebenen Wartungsarbeiten für die vereinbarte Vertragslaufzeit ab und beinhaltet eine Anschlussgarantie zur Verlängerung der Neuwagengarantie.
- **Renault Full Service** ab 420,- € (24 Monate / 10.000 km)  
Beinhaltet das Sorgenfrei-Paket + deckt Verschleißarbeiten sowie Hauptuntersuchung (HU) bei Fälligkeit ab. HU nach § 29 StVZO. Die HU wird nur durch zugelassene Prüfer und zu den von der zuständigen Prüforganisation festgelegten Preisen durchgeführt.

Laufzeiten und Laufleistungen sind ab Erstzulassung gerechnet. Zu den Preisen, Leistungen und allgemeinen Vertragsbedingungen dieser Serviceangebote, mit denen Sie sich ganz individuell absichern können, wird Sie Ihr Renault Partner gerne beraten. Weitere Informationen finden Sie unter: <https://service.renault.de> oder scannen Sie den QR-Code



# Abmessungen

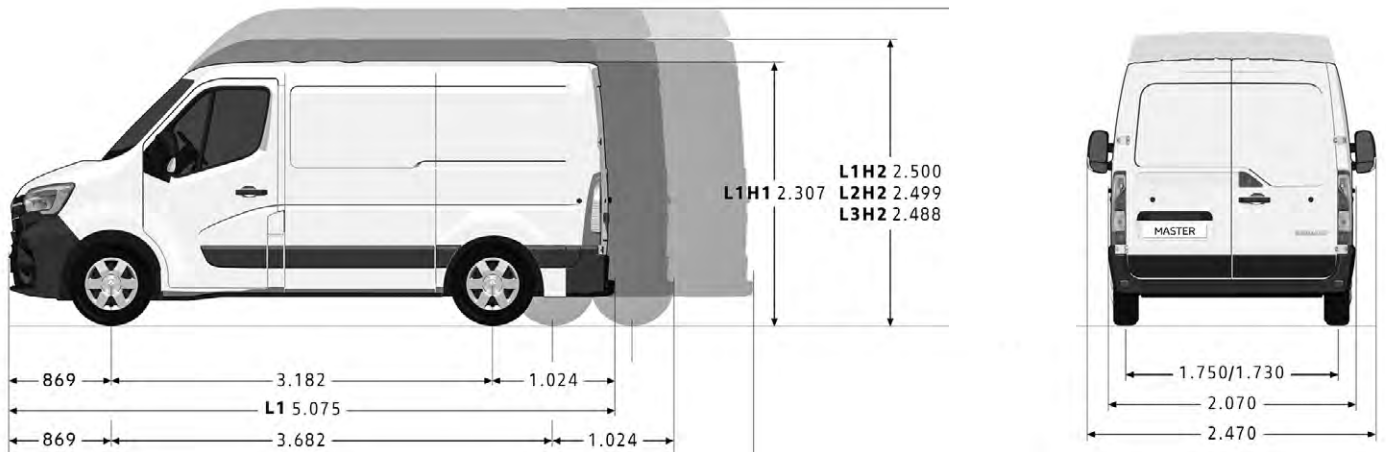

## Kastenwagen

	L1H1	L1H2	L2H2	L3H2
Ladevolumen in m <sup>3</sup>	7,75	8,63	10,31	12,48
<b>Abmessungen (in mm)</b>				
Radstandtyp	kurz	kurz	mittel	lang
Überhang hinten	normal	normal	normal	normal
Dachhöhe	normal	hoch	hoch	hoch
Radstand	3.182	3.182	3.682	4.332
Gesamtfahrzeuglänge	5.075	5.075	5.575	6.225
Überhang vorne	869	869	869	869
Überhang hinten	1.024	1.024	1.024	1.024
Spurbreite vorne	1.750	1.750	1.750	1.750
Spurbreite hinten	1.730	1.730	1.730	1.730
Gesamtbreite ohne Außenspiegel	2.070	2.070	2.070	2.070
Gesamtbreite mit Außenspiegel	2.470	2.470	2.470	2.470
Gesamthöhe unbeladen	2.307	2.500	2.499	2.488
Ladekante unbeladen, min/max	546/564	544/563	545/562	543/557
Ladekante bei abgesenkter Luftfederung (Option)	450	450	450	450
Bodenfreiheit minimal, beladen/unbeladen	182/196	182/196	174/185	172/181
Laderaumhöhe innen bis zum Dach	1.700	1.894	1.894	1.894
Durchlassbreite Hecktüren oben	1.577	1.577	1.577	1.577
Durchlassbreite Hecktüren unten	1.580	1.580	1.580	1.580
Innenbreite zwischen den Radkästen	1.380	1.380	1.380	1.380
Maximale Laderaumbreite	1.765	1.765	1.765	1.765
Durchlassbreite Schiebetür	1.050	1.050	1.270	1.270
Durchlasshöhe Hecktür	1.627	1.820	1.820	1.820
Laderaumlänge am Boden	2.583	2.583	3.083	3.733
Laderaumlänge (1,1 m über dem Bodenblech)	2.530	2.530	3.030	3.680
Durchlasshöhe Schiebetür	1.581	1.780	1.780	1.780

# Abmessungen

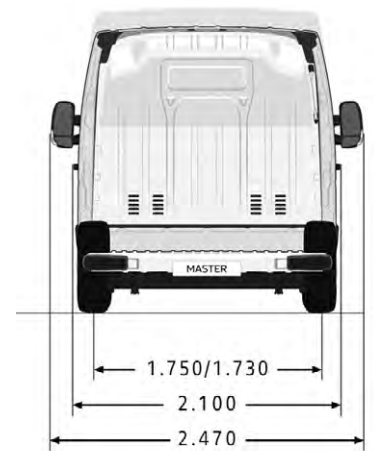
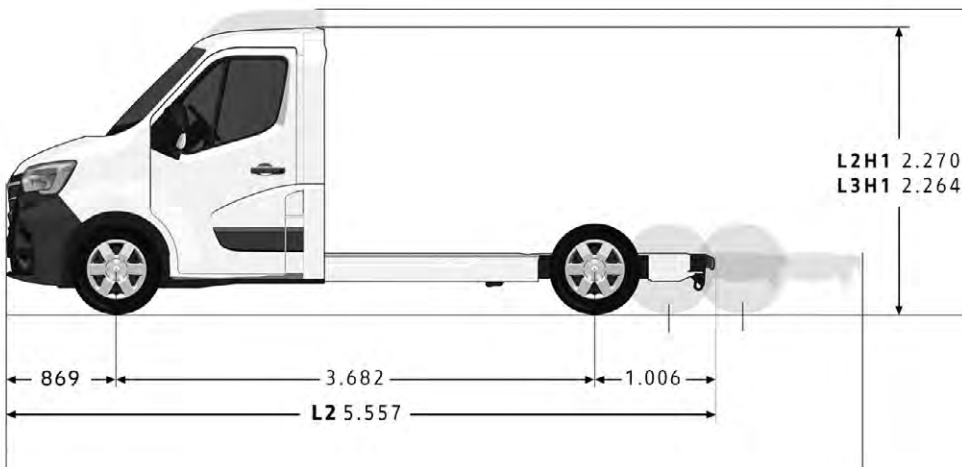
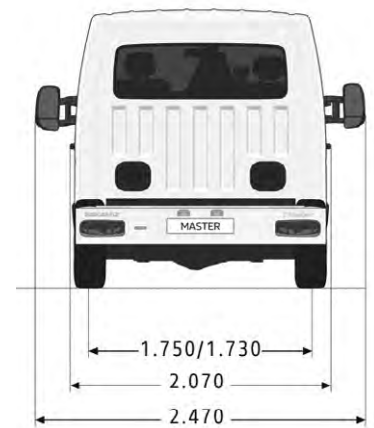
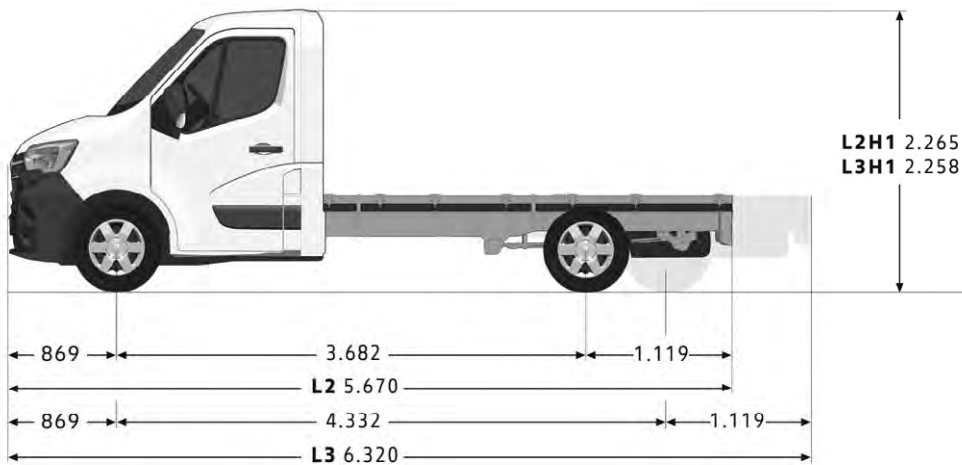

Abmessungen (in mm)	Fahrgestell		Plattformfahrgestell	
	L2H1	L3H1	L2H1	L3H1
Radstandtyp	mittel	normal	mittel	lang
Überhang hinten	normal	normal	normal	normal
Radstand	3.682	4.332	3.682	4.332
Gesamtfahrzeuginnenlänge	5.670	6.320	5.557	6.207
Maximale Fahrzeuginnenlänge mit Aufbau	5.924	7.298	5.751	7.364
Überhang vorne	869	869	869	869
Überhang hinten	1.119	1.119	1.006	1.006
Maximaler Überhang hinten	1.400	2.124	1.227	1.847
Fahrzeughöhe unbeladen	2.265	2.258	2.270	2.264
Gesamtbreite ohne Außenspiegel	2.070	2.070	2.100	2.100
Gesamtbreite mit Außenspiegeln/mit Außenspiegeln mit verlängertem Arm	2.470/2.654	2.470/2.654	2.470/2.654	2.470/2.654
Spurbreite vorne	1.750	1.750	1.750	1.750
Spurbreite hinten	1.730	1.730	1.730	1.730
Maximale Aufbaubreite bei serienmäßigen Außenspiegeln/bei Außenspiegeln mit verlängertem Arm	2.170/2.350	2.170/2.350	2.170/2.350	2.170/2.350
Aufbaulänge minimal/maximal	3.184/ 3.466	3.834/ 4.840	3.091/3.313	3.741/4.583

# Gewichte und Technik

Gewichte in Kilogramm	Kastenwagen							Fahrgestell		Plattform-Fahrgestell			
	3,1t				3,5t			3,5t		3,1t		3,5t	
	L1H1	L1H2	L2H2	L3H2	L1H2	L2H2	L3H2	L2H1	L3H1	L2H1	L3H1	L2H1	L3H1
Leergewicht <sup>1</sup>	2.114	2.142	2.186	2.267	2.125	2.155	2.267	2.008	2.029	1.865	1.887	2.067 <sup>2</sup>	2.074 <sup>2</sup>
Nutzlast maximal <sup>3</sup>	986	958	914	833	1.375	1.345	1.233	1.492	1.471	1.235	1.213	1.604 <sup>2</sup>	1.589 <sup>2</sup>
Zulässiges Gesamtgewicht	3.100	3.100	3.100	3.100	3.500	3.500	3.500	3.500	3.500	3.100	3.100	3500	3500
Zulässige Anhängelast gebremst 12%/ungebremst	-	-	-	-	-	-	-	-	-	-	-	-	-
Zulässiges Gesamtzuggewicht	-	-	-	-	-	-	-	-	-	-	-	-	-
<b>Modell</b>													
Typzulassung	N1												
Wendekreis innen (in m)	12,0	12,0	13,6	15,7	12	13,6	15,7	13,6	15,7	13,6	15,7	13,6	15,7
Bremsen vorne	Scheiben, innenbelüftet 302 mm												
Bremsen hinten	Scheiben 305 mm												
<b>Antriebsstrang</b>													
Antriebsart	Frontantrieb												
Motortyp	Drehstrom-Synchon-Elektromotor, fremderregt												
Getriebeart	Untersetzungsgetriebe												
Anzahl der Gänge	1												
Max. Leistung, kW (PS)	57 (76)												
Max. Drehmoment, Nm	245												
Höchstgeschwindigkeit, km/h	100 (3,1 t)/80 (3,5 t)												
CO <sub>2</sub> -Emission, g/km <sup>4</sup>	0												
Effizienzklasse <sup>5</sup>	A+ <sup>6</sup>												

<sup>1</sup> Fahrbereit, inkl. Füllmengen und Fahrergewicht von 75 kg

<sup>2</sup> Ohne Umbau

<sup>3</sup> Die tatsächliche Nutzlast eines Fahrzeugs, die sich aus der Differenz zwischen zulässigem Gesamtgewicht und Leergewicht errechnet, ist nur durch Wiegen eines individuellen Fahrzeugs ermittelbar. Bei Serien-, Sonderausstattung oder Zubehör geringere Nutzlast.

<sup>4</sup> Im Fahrbetrieb

<sup>5</sup> Auf der Grundlage der gemessenen CO<sub>2</sub>-Emissionen unter Berücksichtigung der Masse des Fahrzeugs ermittelt

<sup>6</sup> Offiziell noch Energieeffizienzklasse A+. Erfüllt bereits heute die zukünftigen Standards der Energieeffizienzklasse A++

- = nicht verfügbar

# Gewichte und Technik

Batterie-Ladesystem	Kastenwagen				Fahrgestell		Plattform-Fahrgestell	
	L1H1	L1H2	L2H2	L3H2	L3H1	L2H1	L2H1	L3H1
Batterietyp	Lithium-Ionen							
Gewicht der Batterie (kg)	350							
Nennkapazität (kWh)	52							
Stromverbrauch kombiniert Vlow (kWh/100 km)	31	29,5-31	29,5-31	29,5-31	-			
Stromverbrauch kombiniert Vhigh (kWh/100 km)	34	32-34	32-34	32-34	39,5	39,5	36-39,5	36-39,5
Position der Batterie	Unterflur							
Position des Ladeanschlusses	Rechte Fahrzeugseite an der B-Säule							
<b>Ladedauer von 0 auf 100 %<sup>1</sup>:</b>								
Schuko-Ladung 2,3kW (230V/10A/1-phasig)	32 h							
Standardladung Wallbox 3,7kW	19h							
Wallbox 22 kW (Gleichstrom DC)	3 h							
<b>Reichweite</b>								
Reichweite nach WLTP Kombiniert Vlow (km)	174	174-204 <sup>2</sup>	174-204 <sup>2</sup>	174-204 <sup>2</sup>	-			
Reichweite nach WLTP Kombiniert Vhigh (km)	162	162-186 <sup>2</sup>	162-186 <sup>2</sup>	162-186 <sup>2</sup>	147			
Energierückgewinnung	beim Bremsen und lösen des Gas-Pedals							
Alarm Reserveanzeige	12 % Ladung: Reserveanzeige + akustisches Signal 6 % Ladung: verstärktes akustisches Signal 5 % Ladung: Reduzierung der Motorleistung auf 15 kW							
<b>Wartung</b>								
Wartung MASTER E-Tech	bei jedem Renault Partner möglich							
Wartungsintervalle	1. Wartung nach 20.000 km/1 Jahr, anschließend alle 40.000 km/2 Jahre							
<b>Serienbereifung</b>								
Bereifung	215/65 R16C (3,1 t) / 225/65 R16C (3,5 t)							

<sup>1</sup> Angegebene Zeiten sind Richtwerte und keine zugesicherten Ladezeiten  
<sup>2</sup> Angaben für Versionen mit 3,5 t



Den **Renault Master E-Tech 100% elektrisch** auf [www.renault.de](http://www.renault.de) entdecken oder hier die digitale Broschüre downloaden.

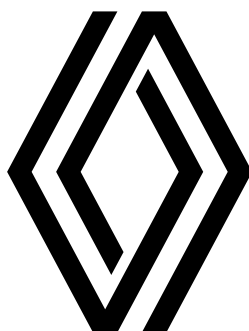

Wir haben alles darangesetzt, dass der Inhalt dieser Veröffentlichung am Tag der Drucklegung korrekt und auf dem neusten Stand ist. Renault behält sich im Rahmen seiner Politik zur ständigen Verbesserung der Produkte das Recht vor, die Spezifikationen und die beschriebenen und abgebildeten Fahrzeuge jederzeit zu ändern. Diese Änderungen werden den Renault Partnern schnellstmöglich mitgeteilt. Bitte erfragen Sie die neusten Informationen bei Ihrem Renault Partner. Alle Rechte sind vorbehalten. Der Nachdruck oder die Vervielfältigung, auch auszugsweise, ohne vorherige schriftliche Zustimmung von Renault ist verboten. Eine Werbung der Renault Deutschland AG, Renault Nissan Str. 6-10, 50321 Brühl.