

RENAULT EXPRESS





Macht die Arbeit effizienter



Öffnungswinkel der Hecktüren: 180°



Einfaches Be- und Entladen



Ladelänge 1,91 m, 2 seitliche Schiebetüren



Sie suchen nach einem effizienten und praktischen Kleintransporter? Dann ist der neue Renault Express wie für Sie gemacht! Mit seinen asymmetrischen Hecktüren, die sich bis zu 180° öffnen lassen, den 3,3 m³ Ladevolumen und der Ladelänge von 1,91 m, bei verblechter Trennwand, bietet er das beste Verhältnis zwischen Ladelänge und Gesamtlänge des Fahrzeugs. In der Ausführung mit Vario-Trennwand und umklappbarem Beifahrersitz entsteht ein Ladevolumen von 3,7 m³ mit einer Ladelänge von 2,36 m. Die Schiebetür an der Seite bietet eine Öffnung von unglaublichen 716 mm, die das Be- und Entladen erleichtert. Der neue Express ist ganz einfach genau das Fahrzeug, das Sie brauchen.

Nähere Informationen zu den hier dargestellten Ausstattungsmerkmalen finden Sie in der aktuellen Preisliste.



Seitliche Öffnung mit einer Breite von 716 mm, Ladevolumen bis zu 3,7 m³



Rear View Assist und Smartphone-Integration

Komfortabel und gut vernetzt arbeiten

Im beruflichen Einsatz zählt sich ein komfortabler Arbeitsplatz aus. Deshalb sind beim Renault Express der Fahrersitz¹ und das Lenkrad höhenverstellbar. Die Sitze und alle Bedienelemente sind ergonomisch gestaltet, eine Mittelarmlehne¹ macht lange Fahrten bequemer. Komfortabel ist auch die Nutzung Ihres Smartphones unterwegs. Es verbindet sich mit dem Multimediasystem Easy Link, damit Sie sicher während der Fahrt telefonieren und ganz einfach auf Ihre Apps und die Musiksammlung zugreifen können. Das Induktionsladegerät sorgt dafür, dass Ihr Telefon² auch an einem langen Arbeitstag immer genauso einsatzbereit wie Sie ist.

¹ Je nach Ausstattungsniveau.

² Für Mobiltelefone mit Induktionsladefunktion.

Nähere Informationen zu den hier dargestellten Ausstattungsmerkmalen finden Sie in der aktuellen Preisliste.



Induktive Smartphone-Ladefläche



Ablagegalerie über den Vordersitzen und praktische Ablagen auf dem Armaturenbrett, geschlossenes Handschuhfach

Alles immer griffbereit

Die Arbeit wird effizienter, wenn alles in Reichweite ist. Auftragsblock und Laptop, Schreibmaterial und Wasserflasche, Tablet und Smartphone – im großzügigen Innenraum des Renault Express gibt es nützliche Ablagen für alles. Die große Ablagegalerie über den Vordersitzen bietet mit 21,8 l Volumen viel Platz für Arbeitsmaterialien und Unterlagen. Im geschlossenen Handschuhfach¹ mit 7,4 l Inhalt bringen Sie alles unter, was Sie vor neugierigen Blicken schützen möchten. Und vor dem Lenkrad befindet sich ein weiteres Fach mit Deckel, in dem Sonnenbrille und Schlüssel gut verwahrt sind. So hilft Ihnen der Renault Express, Ordnung zu halten und gut organisiert zu arbeiten. Das spart Energie und Zeit, die Sie für Ihre eigentlichen Aufgaben besser nutzen können.

¹ Je nach Ausstattungslevel.

Nähere Informationen zu den hier dargestellten Ausstattungsmerkmalen finden Sie in der aktuellen Preisliste.



Geschlossenes Ablagefach hinter dem Lenkrad



Der Renault Express als Kühlfahrzeug

So individuell wie Ihre Arbeit

Der Renault Express kann exakt auf Ihre Anforderungen zugeschnitten werden. Als Handwerker möchten Sie ihn als mobile Werkstatt nutzen? Sie transportieren frische Lebensmittel und benötigen ein Fahrzeug mit Kühlfunktion? Alles kein Problem! Denn der Renault Express ist in vielen verschiedenen Varianten erhältlich. Und wenn Sie noch individuellere Wünsche haben, hilft Ihnen das Netzwerk aus 360 Karosserie- und Fahrzeugbauern, die alle nach den Standards von Renault für geprüfte Aufbauhersteller zertifiziert sind. Sie fertigen hochwertige Umbauten nach Ihren Vorgaben. Mit dem Renault Express können Sie durchstarten – ohne Kompromisse.

Nähere Informationen zu den hier dargestellten Ausstattungsmerkmalen finden Sie in der aktuellen Preisliste.



Der Renault Express als mobile Werkstatt

Mit hilfreichen Assistenzsystemen unterwegs



Rückfahrüberwachung Rear View Assist

In der Ausführung mit verbleichten Hecktüren ersetzt ein Monitor den Rückspiegel. Auf dem 5 Zoll großen Display wird das Bild der Kamera am Heck angezeigt, sodass der Fahrer die Situation hinter dem Fahrzeug immer im Blick hat. Das erleichtert das Fahren und macht das Manövrieren entspannter.

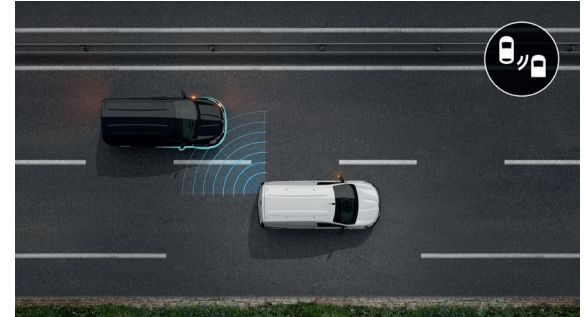

Toter-Winkel-Warner

Dieser Assistent ist bei Geschwindigkeiten zwischen 30 km/h und 140 km/h aktiv und macht das Abbiegen sicherer. Er warnt den Fahrer mit einem Leuchtsignal im Außenspiegel, wenn ein anderes Fahrzeug im toten Winkel auftaucht.



Weitwinkelspiegel

Ein großer, gewölbter Spiegel in der Sonnenblende auf der Beifahrerseite verbessert die seitliche Übersicht. Damit erkennt der Fahrer auch Fahrzeuge, die sich von rechts hinten nähern und von den anderen Spiegeln möglicherweise nicht erfasst werden.



Rückfahrkamera

Sobald der Fahrer den Rückwärtsgang einlegt, überträgt die Rückfahrkamera eine deutliche Darstellung der Umgebung hinter dem Fahrzeug. Dieses Bild erscheint entweder auf dem elektronischen Rückspiegel oder im zentralen Easy Link Display. Dynamische Linien unterstützen beim Rückwärtsmanövrieren.



Tempopilot mit Geschwindigkeitsbegrenzer

Er hilft Ihnen, eine vorher gewählte Geschwindigkeit nicht zu überschreiten. Der Tempopilot hält automatisch eine gewünschte Geschwindigkeit konstant, ohne dass Sie das Gaspedal benutzen müssen.



Intelligente Traktionskontrolle Extended Grip

passt die Motorleistung an die Straßenverhältnisse an. Die Funktion ist manuell aktivierbar und ist dann bei Geschwindigkeiten bis 50 km/h aktiv. Sie verhindert ein Durchdrehen der Räder, damit Sie Ihr Fahrzeug stets unter Kontrolle haben.

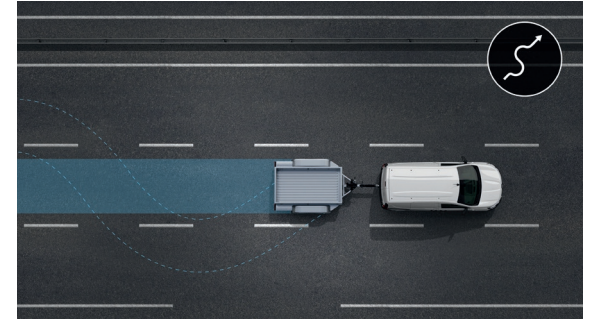

Anhängerstabilitätskontrolle

Das System hilft Ihnen, sicher die Spur zu halten, wenn Sie einen Anhänger ziehen. Es verringert bei jeder Geschwindigkeit gefährliche Pendelbewegungen des Anhängers und verbessert die Kontrolle bei Seitenwind oder auf schlechtem Untergrund.

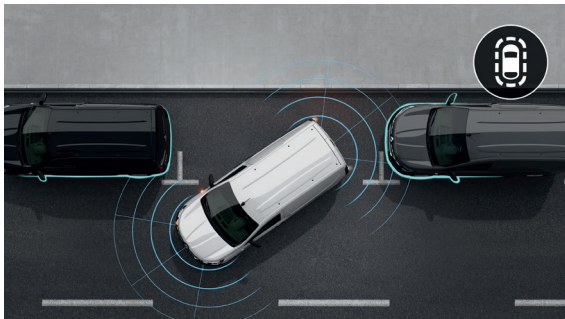

Einparkhilfe vorne und hinten

Sie verfügt über Sensoren, die Hindernisse vor und hinter Ihrem Fahrzeug erkennen, und warnt Sie davor beim Einparken mit akustischen und optischen Hinweisen.

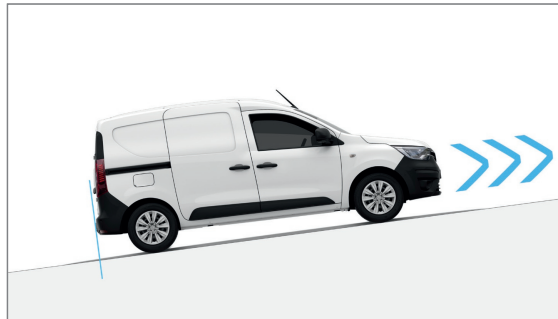

Berganfahrhilfe

Die Berganfahrhilfe, die mit dem ESP verbunden ist, hält beim Anfahren an einer Steigung mit mehr als 3% den Bremsdruck automatisch für 2 Sekunden aufrecht. So haben Sie genug Zeit, um mit dem Fuß von der Bremse aufs Gaspedal zu wechseln, ohne dass Ihr Fahrzeug zurückrollt.



Elektronisches Stabilitätsprogramm (ESP)

Hilft mit Untersteuerungskontrolle und Antriebschlupfregelung, auch in kritischen Momenten wie bei einem Ausweichmanöver oder dem Verlust der Bodenhaftung in einer Kurve die Kontrolle über das Fahrzeug zu behalten.

Lackierungen



Arktis-Weiß (369)



Schiefer-Grau (KPW)



Highland-Grau (KQA)¹



Iron-Blau (RQH)¹



Perlmutter-Schwarz (676)¹

¹ Metallic-Lackierungen.

Nähere Informationen zu den hier dargestellten Ausstattungsmerkmalen finden Sie in der aktuellen Preisliste.

Ausstattungen



Basis

- ABS mit elektronischer Bremskraftverteilung (EBV)
- Ablagefächer in den vorderen Türen und im Armaturenräger
- Ablagegalerie über den Vordersitzen
- Bremsassistent mit automatischer Aktivierung der Warnblinkanlage bei Notbremsung
- Drei-Punkt-Sicherheitsgurte, höhenverstellbar
- Elektrische Fensterheber vorne
- Elektronisches Stabilitätsprogramm (ESP) und Berganfahrassistent
- Fahrerairbag
- Hecktüren asymmetrisch, ohne Fenster
- LED-Tagfahrlicht
- Lenkrad höhenverstellbar
- Lichtsensor
- Reifendruckkontrolle
- Schaltpunktanzeige
- Schiebetür rechts ohne Fenster
- Servolenkung
- Trennwand geschlossen, mit Fenster
- Verzurrösen im Laderaumboden
- Zentralverriegelung mit Funk-Fernbedienung

Extra

zusätzlich zu bzw. abweichend von Basis

- Außenspiegel, elektrisch einstell- und beheizbar
- Elektrische Fensterheber vorne mit Impulsfunktion auf der Fahrerseite
- Fahrersitz höhenverstellbar
- Kunststoffboden im Laderaum
- Radio Standard DAB+
- 12-V-Steckdose

Nähere Informationen zu den hier dargestellten Ausstattungsmerkmalen finden Sie in der aktuellen Preisliste.

Radkappen und Felgen



15-Zoll-Stahlräder mit Radabdeckung „Carten“



15-Zoll-Stahlräder mit Radabdeckung „Kijaro“ (optional)



15-Zoll-Leichtmetallräder „Purna“ (optional)¹

Polster



Stoffpolsterung „Inti“



Verstärkte Stoffpolsterung (für intensive Nutzung)

¹ Abhängig von der Motorisierung.

Abmessungen

Renault Express

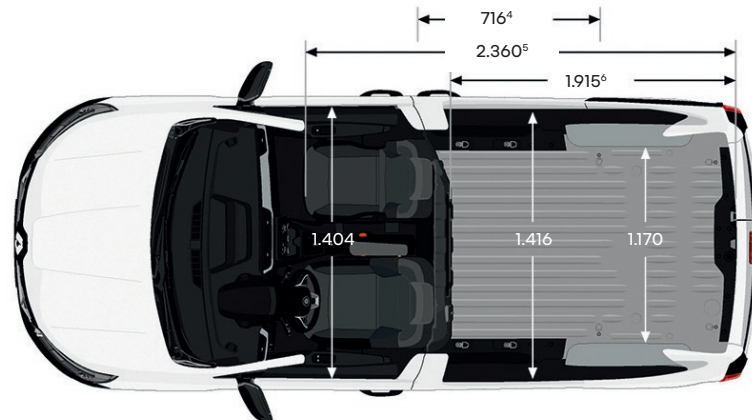
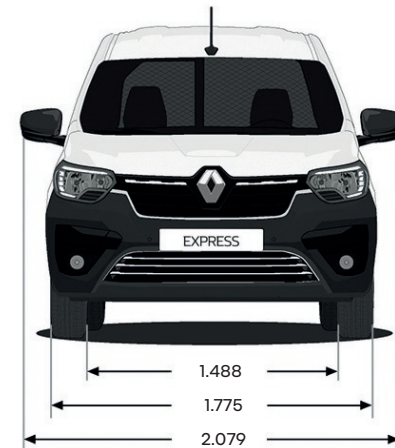
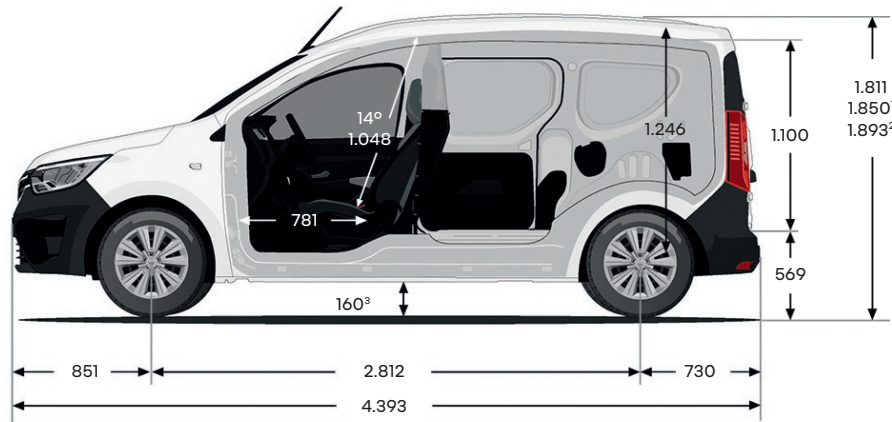

Laderraum	Express
Ladevolumen bei Trennwand mit Fenster/Vario-Trennwand (dm ³)	3.300
Ladevolumen bei drehbarer Vario-Trennwand und umgeklapptem Beifahrersitz (dm ³)	3.700
Höhe mit geöffneten Hecktüren (mm)	1.844

¹Mit Dachreling. ²Mit Dachantenne. ³Bodenfreiheit. ⁴Durchlassbreite Schiebetür. ⁵Laderaumlänge am Boden bei drehbarer Vario-Trennwand und umgeklapptem Beifahrersitz. ⁶Laderaumlänge am Boden bei Trennwand. ⁷Breite Laderaumöffnung 700 mm über Ladekante. ⁸Breite Laderaumöffnung 100 mm über Ladekante. Abmessungen in mm.

Zubehör



1. Holzverkleidung. Die robuste Verkleidung für den Boden, die Radkästen und die Seitenwände schützt den Laderaum Ihres Renault Express und sorgt für Sicherheit bei der Arbeit.

2. Dachgalerie aus Aluminium. Transportieren Sie einfach und sicher bis zu 80 kg schwere und sperrige Ausrüstung auf dem Dach Ihres Renault Express.

3. Starre Anhängerkupplung. Mit der leicht zu montierenden Anhängerkupplung erweitern Sie Ihre Transportkapazitäten, denn Sie können jederzeit einen Anhänger für mehr Material oder eine größere Ausrüstung ankuppeln.

4. Gummimatten. Schützen Sie den Boden im Fahrerraum mit wasserdichten und pflegeleichten Fußmatten vor Schmutz und Kratzern.

5. Armlehne zwischen den Sitzen. Steigert den Fahrkomfort und bietet zusätzlichen Stauraum.



Weiteres nützliches Zubehör finden Sie in der Broschüre „Renault Express Zubehör“.

Renault PRO+, die Spezialistenmarke

Renault blickt auf jahrelange Erfahrung auf dem Nutzfahrzeugmarkt zurück. Unser Ziel ist es, unseren gewerblichen Kunden geeignete, innovative Produkte und Serviceleistungen anzubieten. Über die Jahre konnten wir starke, nachhaltige Kundenbeziehungen im Nutzfahrzeugsegment aufbauen. Diese Bindungen möchten wir heute weiter stärken und ausbauen. Darum haben wir die Marke Renault PRO+ gegründet, die speziell auf unsere Kunden auf dem Nutzfahrzeugmarkt zugeschnitten ist. Mit sinnvollen Innovationen und einem intuitiven Kundenerlebnis geht Renault PRO+ über die bestehenden Produkte, Dienstleistungen und Kundenversprechen hinaus und bietet den Kunden maßgeschneiderte Lösungen. Um dem Bedarf unserer Kunden gerecht zu werden, bieten wir Service von Profis für Profis.



Experten stehen Ihnen mit Rat und Tat zur Seite

- Auf gewerbliche Kunden spezialisiertes Verkaufs- und Servicepersonal



Leichtere Auswahl

- Eine umfangreiche Ausstellung von Firmenfahrzeugen einschließlich umgebaute Fahrzeuge
- Systematisches Probefahrtangebot für Pkws und Nutzfahrzeuge ohne Termin
- Abgabe eines individuellen Angebots innerhalb von 48 Stunden (auch für Auf- und Umbauten)

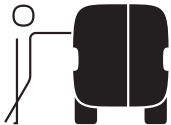

Mobilitätsgarantie

- Verlängerte Werkstattöffnungszeiten für Gewerbekunden
- Umgehende Problemdiagnose
- Wartung innerhalb von 8 Stunden während der Öffnungszeiten nach Terminabsprache
- Im Pannenfall wird ein Ersatzfahrzeug der gleichen Fahrzeugklasse angeboten



LIKEN und auf dem Laufenden bleiben:
facebook.com/RenaultDeutschland



FOLGEN und mitreden:
#ExpressDE
twitter.com/RenaultDE



ABONNIEREN und kein Highlight verpassen:
youtube.com/RenaultDE



Den Renault Express intensiv erleben auf www.renault.de

Wir haben alles darangesetzt, dass der Inhalt dieser Veröffentlichung am Tag der Drucklegung korrekt und auf dem neusten Stand ist. Renault behält sich im Rahmen seiner Politik zur ständigen Verbesserung der Produkte das Recht vor, die Spezifikationen und die beschriebenen und abgebildeten Fahrzeuge jederzeit zu ändern. Diese Änderungen werden den Renault Partnern schnellstmöglich mitgeteilt. Bitte erfragen Sie die neusten Informationen bei Ihrem Renault Partner. Aufgrund der drucktechnischen Beschränkungen können die in dieser Broschüre abgebildeten Farben geringfügig von den tatsächlichen Farbtönen des Lacks oder der Innenausstattungsmaterialien abweichen. Alle Rechte sind vorbehalten. Der Nachdruck oder die Vervielfältigung, auch auszugsweise, ohne vorherige schriftliche Zustimmung von Renault ist verboten. Eine Werbung der Renault Deutschland AG, Renault Nissan Str. 6-10, 50321 Brühl.

 Prodigious crédits photo : © Renault Marketing 3D-Commerce, Recom, C. Schmidt, Wanda Production, AS.Architecture-Studio, Immeuble Dora Mar - © AS.Architecture-Studio - / ADAGP, Paris 2020, Kern + Associés architectes urbanistes - Printed in EC - Juni 2021 - 76850621 (Stand der Angaben im Online-PDF: Januar 2022)