



RENAULT
Passion for life

Renault TALISMAN





Renault Talisman Coupé-Limousine & Renault Talisman Grandtour: Gesamtverbrauch (l/100 km): innerorts: 6,6–5,8; außerorts: 4,7–4,5; kombiniert: 5,4–5,0; CO₂-Emissionen kombiniert: 133–123 g/km. Energieeffizienzklasse: A–A (Werte nach gesetzl. Messverfahren)

TALISMAN Grandtour Sportlich und komfortabel

Dynamisches Design und ein hochwertig ausgestatteter Innenraum zeichnen den Renault Talisman Grandtour aus. Für den Komfort des Fahrers und seiner Passagiere wurde an alles gedacht. Alle genießen ein Ambiente mit viel Licht und noch mehr Platz, edle Materialien und eine umfassende Technik-Ausstattung. Durchdachte Details wie die beleuchteten Getränkehalter machen das Leben unterwegs bequem. Auch den Zugang zum großen Kofferraum: Ein Druck auf die Fernbedienung und die Heckklappe öffnet sich automatisch. Zudem lässt sich die Rückbank auf einfache Weise asymmetrisch umlegen, um die Ladefläche nach dem eigenen Bedarf zu vergrößern. So kombiniert der Talisman Grandtour sehr elegant das Angenehme mit dem Nützlichen.





Alle Ausstattungsmerkmale je nach Ausstattungsniveau und Motorisierung serienmäßig oder optional verfügbar. Nähere Informationen zu den hier dargestellten Ausstattungsmerkmalen finden Sie in der aktuellen Preisliste.



Alle Ausstattungsmerkmale je nach Ausstattungsniveau und Motorisierung serienmäßig oder optional verfügbar. Nähere Informationen zu den hier dargestellten Ausstattungsmerkmalen finden Sie in der aktuellen Preisliste.

TALISMAN Limousine Ein selbstbewusstes Statement

Mit seinen stilvollen Linien präsentiert sich der Renault Talisman 5-Türer als sportlich-elegante Reiselimousine. Vorne bestimmt die schwungvolle Chrom-Schürze die Optik. Ausdrucksstarke Leichtmetallräder mit Diamanteffekt prägen die Seitenansicht. Dynamisch gestaltete LED-Blinker und die charakteristische Lichtsignatur heben ihn von der Menge ab. Sein Innenraum empfängt Sie mit komfortablen Sitzen, je nach Ausstattungsvariante mit einer Stoffpolsterung oder echtem Rindsleder. Ziernähte an den Innenverkleidungen werten das Ambiente zusätzlich auf. Die breite Mittelkonsole mit Chrom-Details ist beleuchtet, die Instrumententafel überzeugt mit Übersichtlichkeit und hoher Funktionalität. Mit seinem Design unterstreicht der Renault Talisman die Persönlichkeit seiner Besitzer – klassischen Werten sind sie genauso verbunden wie moderner Technologie.





Alle Ausstattungsmerkmale je nach Ausstattungsniveau und Motorisierung serienmäßig oder optional verfügbar. Nähere Informationen zu den hier dargestellten Ausstattungsmerkmalen finden Sie in der aktuellen Preisliste.



TALISMAN INITIALE PARIS – Reisen auf elegante Art

Erleben Sie das Reisen im Renault Talisman in seiner edelsten Version: als INITIALE PARIS. Fahrer und Beifahrer genießen Sitze mit Massage- und Belüftungsfunktion, ein Bezug aus gestepptem Nappaleder und cognacfarbene Ziernähte verwandeln den Innenraum in einen fahrenden Salon. Die technische Ausstattung ergänzt das edle Ambiente mit modernster Funktionalität: individualisierbarer 10-Zoll-Bildschirm im Instrumententräger, ein 9,3 Zoll großes zentrales Tablet mit EASY LINK System und das BOSE Sound-System repräsentieren den aktuellen Stand der Technik. Wie auch das einzigartige 4CONTROL Fahrwerk, das per MULTI-SENSE für individuelles Fahrvergnügen sorgt.

INITIALE
PARIS



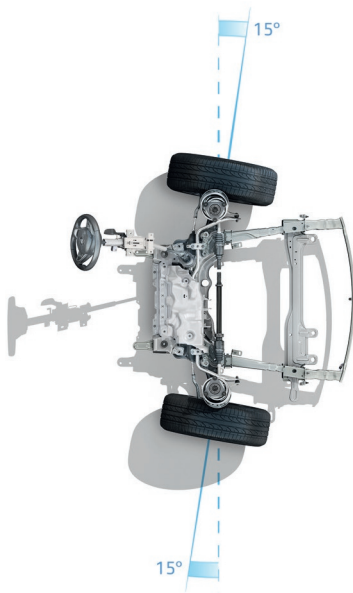
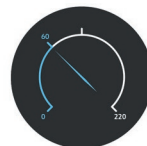
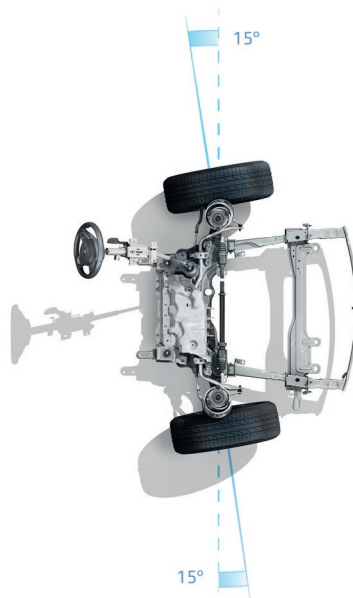

4CONTROL Intelligenter lenken

Im Renault Talisman sorgt innovative Technologie für einzigartiges Fahrvergnügen. Das exklusive Allrad-Lenksystem 4CONTROL macht ihn extrem wendig in der Stadt und zugleich präzise kontrollierbar auf kurvigen Landstraßen. Bei langsamer Fahrt schlagen Vorder- und Hinterräder beim Lenken entgegengesetzt ein und verringern so den Wendekreis. Bei schneller Kurvenfahrt lenken alle vier Räder in die gleiche Richtung – für zusätzliche Sicherheitsreserven und Spurstabilität bei faszinierender Dynamik. Unterstützt wird das System von einer elektronischen Fahrwerksabstimmung, die das Fahrverhalten abhängig von den Straßenverhältnissen und dem gewählten Fahrmodus optimiert.



Alle Ausstattungsmerkmale je nach Ausstattungsniveau und Motorisierung serienmäßig oder optional verfügbar. Nähere Informationen zu den hier dargestellten Ausstattungsmerkmalen finden Sie in der aktuellen Preisliste.

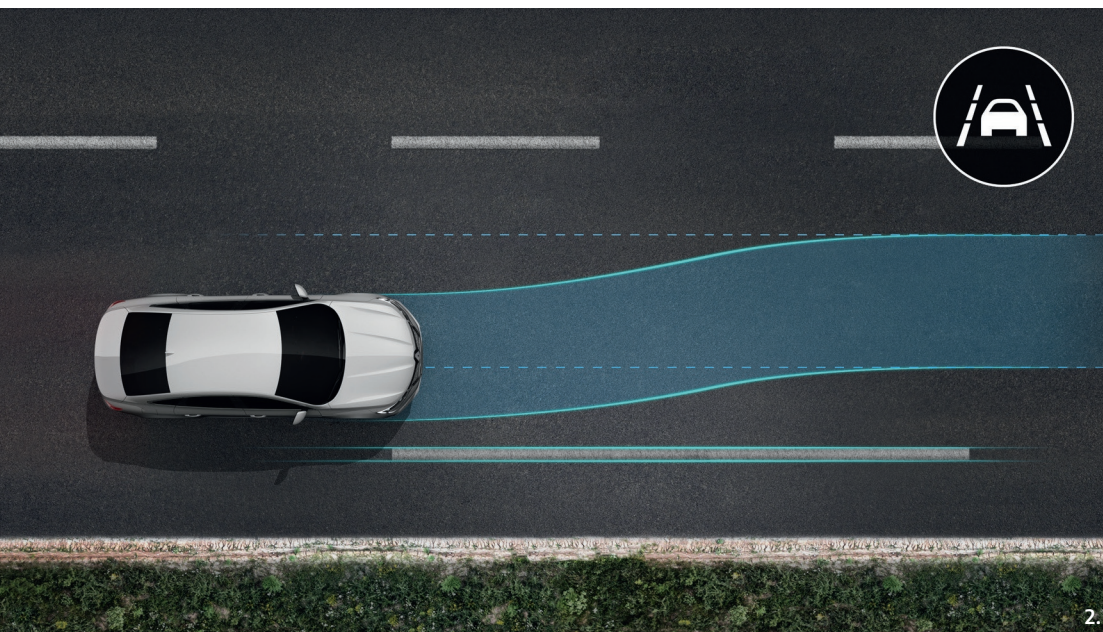
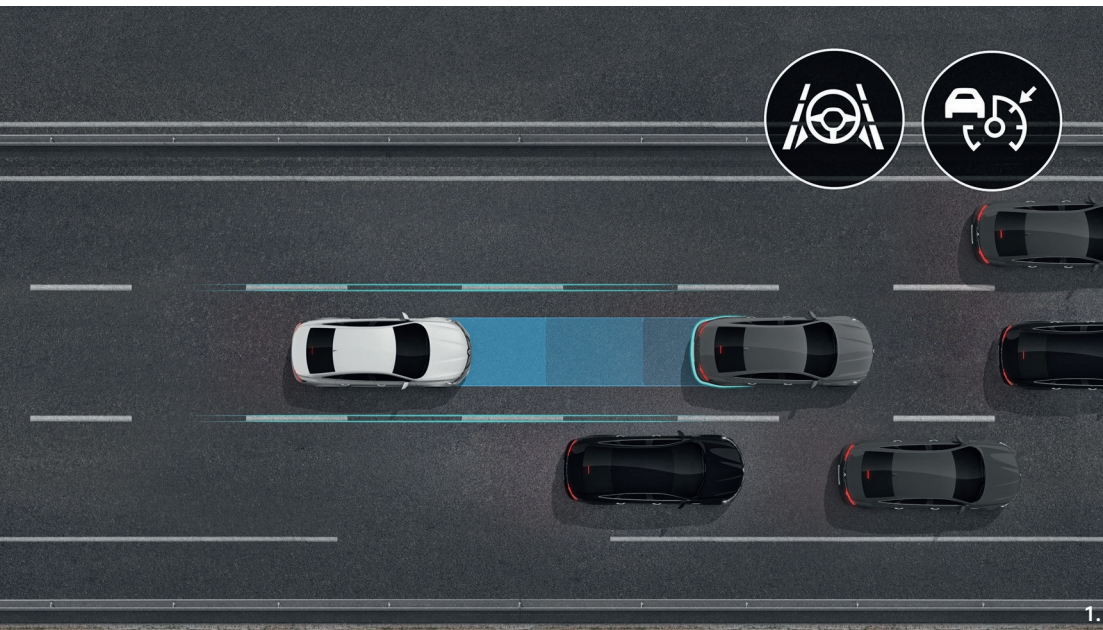

Assistenten, die das Leben leichter machen

Für entspanntes Fahren hat der Renault Talisman die Fahrerassistenzsysteme EASY DRIVE an Bord. Sie unterstützen den Fahrer in kritischen Situationen und machen das Reisen komfortabler und sicherer. Die Assistenten sind immer aufmerksam und greifen ein, wenn es erforderlich wird. Worauf Sie sich verlassen können.

1. Autobahn- und Stauassistent. Bei Geschwindigkeiten zwischen 0 und 170 km/h steuert er das Tempo und hält einen Sicherheitsabstand zum vorausfahrenden Fahrzeug. Er hilft Ihnen außerdem dabei, mittig in der Spur zu fahren. Im Stop-and-go-Verkehr bremsst er bei Bedarf ab und beschleunigt automatisch wieder. So wird das Leben unterwegs viel komfortabler.

2. Spurhalteassistent. Das System registriert, wenn Sie eine durchgezogene oder unterbrochene Linie überfahren, ohne zu blinken. Das System greift korrigierend in die Lenkung ein, um das Fahrzeug wieder in seine Spur zu lenken. Durch eine Lenkbewegung kann der Fahrer jederzeit die Kontrolle über sein Fahrzeug wiedererlangen.

Alle Ausstattungsmerkmale je nach Ausstattungsniveau und Motorisierung serienmäßig oder optional verfügbar.
Nähere Informationen zu den hier dargestellten Ausstattungsmerkmalen finden Sie in der aktuellen Preisliste.

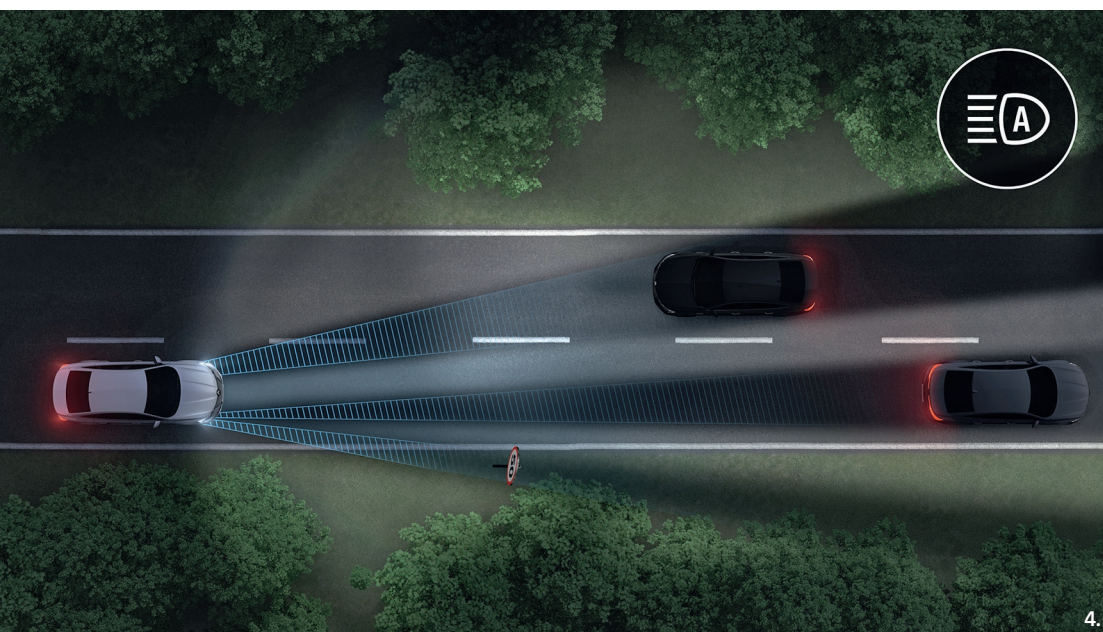
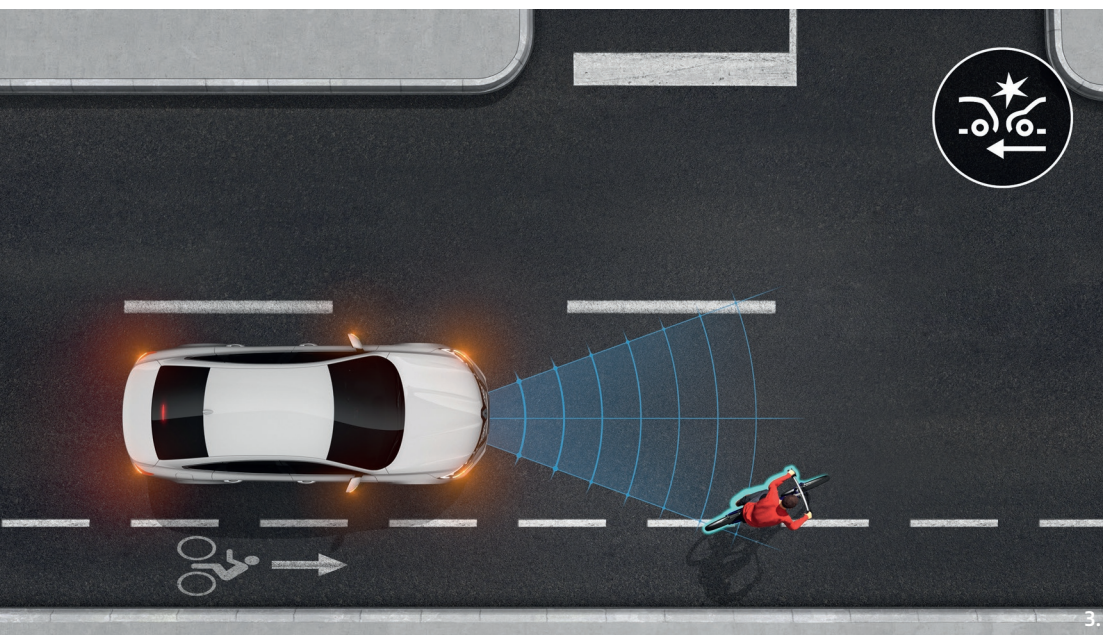

3. Notbremsassistent mit Erkennung von Fahrradfahrern und Fußgängern (AEBS). Dieser Assistent hilft Ihnen, Kollisionen zu vermeiden. Bei niedrigen Geschwindigkeiten erkennen seine Sensoren die Gefahr eines Zusammenstoßes mit einem anderen Fahrzeug, einem Fahrradfahrer oder einem Fußgänger und das System löst eine Notbremsung aus, wenn Sie nicht reagieren.

4. LED MATRIX VISION. In diesen Scheinwerfern der neuesten Generation befinden sich vier einzelne LED-Segmente. Zusammen leuchten sie die Straße sehr hell und gleichmäßig aus. Erkennt die integrierte Frontkamera entgegenkommende Fahrzeuge oder Fußgänger, werden LED-Segmente automatisch ausgeschaltet. So sind Sie immer mit der optimalen Beleuchtung unterwegs, ohne andere Verkehrsteilnehmer zu blenden.



Alle Ausstattungsmerkmale je nach Ausstattungsniveau und Motorisierung serienmäßig oder optional verfügbar. Nähere Informationen zu den hier dargestellten Ausstattungsmerkmalen finden Sie in der aktuellen Preisliste.



Ganz auf Ihre Stimmung eingestellt

Das Ambiente im Innenraum, die Fahrdynamik – passen Sie Ihren Renault Talisman an Ihre aktuellen Wünsche und Anforderungen an. Mit MULTI-SENSE ist das ganz einfach. Das System bietet verschiedene Fahrmodi für jedes Temperament. Sie haben die Wahl zwischen Eco, Komfort, Sport und dem individuell einstellbaren Modus MySense. Individuell konfigurierbar ist auch der 9,3 Zoll große Touchscreen, über den Sie das System EASY LINK¹ steuern. Es hilft Ihnen, immer und überall in Verbindung zu bleiben und Ihre bevorzugten vernetzten Services zu nutzen: Multimedia und Telefonie über Android Auto™² oder Apple CarPlay™², Navigation mit Adresssuche über Google, Informationen zu Kraftstoffpreisen und der Verkehrslage in Echtzeit. Dazu kommen automatische Updates und das Fahrzeugmanagement aus der Entfernung. Und damit Ihr Mobiltelefon immer genauso viel Energie hat wie Sie selbst, können Sie es drahtlos über das Induktionsladegerät in der Mittelkonsole aufladen.

¹ Online-Konnektivität, Verkehrsinformationen in Echtzeit (HD Traffic), Anzeige von Kraftstoffpreisen und Wettervorhersagen 3 Jahre kostenlos: gültig ab erster Aktivierung nach Auslieferung.

² Anzeige und Bedienung ausgewählter Apps und Funktionen über den Touchscreen oder die Sprachsteuerung des EASY LINK. Kompatibel sind alle Smartphones ab Apple iPhone 5 mit iOS 7.1 oder höher und mit Android 5.0 oder höher. Apple CarPlay ist eine registrierte Marke der Apple Inc., Android ist eine registrierte Marke der Google Inc. Kompatible Apps auf www.apple.com/de/ios/carplay oder www.android.com/auto



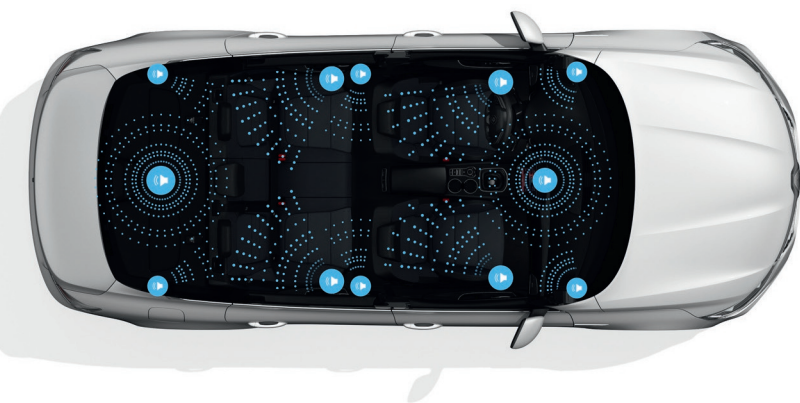

BOSE Sound-System Klangerlebnis der Extraklasse

Musikliebhaber werden jede Fahrt im Renault Talisman ganz besonders genießen. Der Klang des Bose Sound-Systems begeistert jeden. Sie können je nach Situation und Stimmung eine von fünf speziellen Soundumgebungen auswählen: den Lounge-Modus für entspanntes Dahingleiten oder „Surround“ für ein Sounderlebnis wie im Kino. Im Studio-Modus erleben Sie hautnah die Atmosphäre im Aufnahmestudio und der Immersion-Modus versetzt Sie und Ihre Passagiere in einen großen Konzertsaal. Wenn Sie allein unterwegs sind, nutzen Sie den Driver-Modus, um die gesamte Audioleistung ganz auf den Fahrersitz zu konzentrieren. Starten Sie Ihre Lieblingsmusik und Sie werden sich wünschen, dass diese Fahrt nie endet.





Alle Ausstattungsmerkmale je nach Ausstattungsniveau und Motorisierung serienmäßig oder optional verfügbar. Nähere Informationen zu den hier dargestellten Ausstattungsmerkmalen finden Sie in der aktuellen Preisliste.



Alle Ausstattungsmerkmale je nach Ausstattungsniveau und Motorisierung serienmäßig oder optional verfügbar. Nähere Informationen zu den hier dargestellten Ausstattungsmerkmalen finden Sie in der aktuellen Preisliste.

Viel Raum für Gefühle. Und große Einkäufe

Platz bedeutet Wohlbefinden, auf Reisen wie auch im Alltag. Im Renault Talisman ist für jeden genug davon vorhanden. Fahrer und Beifahrer sitzen auf komfortablen Massagesitzen mit festem Seitenhalt. Die Passagiere im Fond können es sich auf ihren großzügigen Sitzen bequem machen, getönte Scheiben und persönliche Sonnenjalousien machen den Aufenthalt an Bord noch angenehmer. Zahlreiche Ablagen und Getränkehalter sind für alle leicht erreichbar.

Viel Platz ist aber auch praktisch. Bei Transporten zeigt sich der Talisman von seiner nützlichen Seite. Durch seine Modularität und das System Easy Break können Sie seinen Kofferraum zu einer ebenen Ladefläche vergrößern. Bedienhebel im Kofferraum machen es leicht, die Rücksitzbank zu 1/3 oder 2/3 umzuklappen, um Platz für große Gegenstände zu schaffen. Ob als Grandtour oder als 5-Türer, der Talisman ist immer der ideale Begleiter im Alltag.

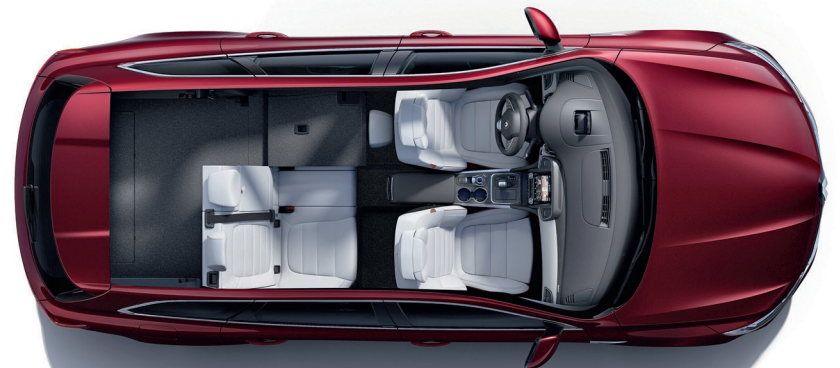

Lackierungen





KNG Stahl-Grau¹



RPR Kosmos-Blau¹



GNE Black-Pearl-Schwarz¹



NPN Mangostan-Rot¹

¹ Metallic-Lackierung. ² Uni-Lackierung. Alle Ausstattungsmerkmale je nach Ausstattungsniveau und Motorisierung serienmäßig oder optional verfügbar. Nähere Informationen zu den hier dargestellten Ausstattungsmerkmalen finden Sie in der aktuellen Preisliste.

Ausstattungen



ZEN

Sicherheit:

- Antiblockiersystem (ABS) und Bremsassistent
- Antriebsschlupfregelung
- Automatische Verriegelung der Türen während der Fahrt (deaktivierbar)
- Bremsassistent mit automatischer Aktivierung der Warnblinkanlage bei einer Notbremsung
- Elektronische Parkbremse mit Auto-Hold-Funktion
- ESP mit Berganfahrhilfe
- Fahrer- und Beifahrerairbag (deaktivierbar), Seitenairbags vorne, Window-Airbags für die 1. und 2. Sitzreihe (Außenplätze)
- ISOFIX-/i-Size-Kindersitzbefestigungen auf den hinteren Außenplätzen
- Reifendruck-Kontrollsystem

Ausstattung außen:

- 17-Zoll-Leichtmetallräder „Pierre“
- Außenspiegel elektrisch anklapp-, einstell- und beheizbar
- Türgriffe in Wagenfarbe und Chrom-Dekor

Ausstattung innen:

- 12-V-Steckdose in der 1. und 2. Sitzreihe
- 2 USB- und 1 AUX-Anschluss in der 1. Sitzreihe
- Dachhimmel in Grey
- Längs- und höhenverstellbares Lederlenkrad

Fahrerassistenzsysteme:

- Einparkhilfe hinten
- Müdigkeitserkennung
- Tempopilot mit Geschwindigkeitsbegrenzer

Konnektivität:

- 7-Zoll-TFT-Kombiinstrument
- Bluetooth-Freisprecheinrichtung¹
- EASY LINK Online-Multimediasystem² mit 7-Zoll-Touchscreen
- Smartphone-Integration via Android Auto^{TM,3} und Apple CarPlay^{TM,3}

Komfort:

- 2-Zonen-Klimaautomatik
- Akustik-Verglasung der Windschutzscheibe
- ECO Modus zur Reichweitenoptimierung
- Elektrische Fensterheber vorne und hinten, vorne mit Impulsschaltung
- Keycard Handsfree: automatische Entriegelung von Türen und/oder Heckklappe bei Annäherung
- MULTI-SENSE: individuelle Einstellung der Fahrzeugcharakteristik
- Starten des Motors per Knopfdruck

Licht und Sicht:

- Beheizbare Heckscheibe
- Innenspiegel manuell abblendbar
- LED-Tagfahrlicht vorne
- Licht- und Regensensor
- Voll-LED-Scheinwerfer LED Pure Vision

Sitze:

- Fahrer- und Beifahrersitz 6-fach manuell einstellbar
- Rücksitzbank asymmetrisch (1/3 zu 2/3) umklappbar mit Durchladeklappe
- Stoffpolsterung in Titanium Black

¹ Nicht alle Bluetooth-Mobiletelefone sind kompatibel. Nähere Informationen finden Sie auf www.renault.de/services/multimedia/bluetooth-kompatibilität

² Online-Konnektivität, Verkehrsinformationen in Echtzeit (HD Traffic), Anzeige von Kraftstoffpreisen und Wettervorhersagen 3 Jahre kostenlos: gültig ab erster Aktivierung nach Auslieferung.

³ Anzeige und Bedienung ausgewählter Apps und Funktionen über den Touchscreen oder die Sprachsteuerung des EASY LINK. Kompatibel sind alle Smartphones ab Apple iPhone 5 mit iOS 7.1 oder höher und mit Android 5.0 oder höher. Apple CarPlay ist eine registrierte Marke der Apple Inc., Android ist eine registrierte Marke der Google Inc. Kompatible Apps auf www.apple.com/de/ios/carplay oder www.android.com/auto



INTENS

(zusätzlich zu bzw. abweichend von ZEN)

Fahrerassistenzsysteme:

- Einparkhilfe vorne und hinten
- Fernlichtassistent
- Geschwindigkeitswarner mit Verkehrszeichenerkennung
- Notbremsassistent mit Fußgängererkennung
- Rückfahrkamera
- Sicherheitsabstands-Warner
- Toter-Winkel-Warner

Komfort:

- Induktive Smartphone-Ladefläche

Konnektivität:

- EASY LINK Online-Multimediasystem mit 9,3-Zoll-Touchscreen¹
- Navigationssystem mit Kartenmaterial für Europa

Licht und Sicht:

- Ambiente-Beleuchtung mit 8 wählbaren Farben
- LED-Nebelscheinwerfer
- Rahmenloser Innenspiegel automatisch abblendend
- Seitenscheiben hinten und Heckscheibe dunkel getönt
- Sonnenjalousien an den hinteren Seitenfenstern (nur für Talisman Grandtour)

Sitze:

- Beifahrersitz mechanisch höhenverstellbar mit mechanisch verstellbarer Lordosenstütze
- Fahrersitz mechanisch höhenverstellbar mit Massagefunktion und elektrisch verstellbarer Lordosenstütze
- Stoffpolsterung in Titanium Black mit Seitenwangen in Lederoptik

¹ Online-Konnektivität, Verkehrsinformationen in Echtzeit (HD Traffic), Anzeige von Kraftstoffpreisen und Wettervorhersagen 3 Jahre kostenlos: gültig ab erster Aktivierung nach Auslieferung.

Alle Ausstattungsmerkmale serienmäßig oder optional verfügbar. Nähere Informationen zu den hier dargestellten Ausstattungsmerkmalen finden Sie in der aktuellen Preisliste. Abb. zeigen Sonderausstattung.

Ausstattungen



INITIALE PARIS

(zusätzlich zu bzw. abweichend von INTENS)

Ausstattung außen:

- 19-Zoll-Leichtmetallräder „INITIALE PARIS“
- Außenspiegel elektrisch anklapp-, einstell- und beheizbar mit Memory-Funktion

Ausstattung innen:

- Dachhimmel in Titanium Black
- 2 USB-Anschlüsse in der 2. Sitzreihe

Konnektivität:

- BOSE Surround Sound-System

Fahrerassistenzsysteme:

- Adaptiver Tempopilot ACC Stop & Go (0 bis 160 km/h)
- Adaptiver Tempopilot ACC (30 bis 160 km/h)
- Adaptives Fahrwerk
- Dynamische Allradlenkung 4CONTROL
- Einparkhilfe vorne und hinten sowie an den Seiten (360 Grad) mit Easy-Park-Assistent
- Head-up-Display
- Spurhalteassistent

Komfort:

- Elektrische Heckklappe mit Fußsensor (nur für Talisman Grandtour)
- Elektrische Heckklappenöffnung mit Fußsensor (nur für Talisman Coupé-Limousine)
- Premium-Fußmatten „INITIALE PARIS“
- Relax-Kopfstützen für Fahrer und Beifahrer

Licht und Sicht:

- Voll-LED-Scheinwerfer LED MATRIX VISION

Sitze:

- Fahrersitz 8-fach elektrisch einstellbar mit Massagefunktion, elektrisch verstellbarer Lordosenstütze, Belüftung, Memory-Funktion und ausziehbarer Oberschenkelauflage
- Beifahrersitz 8-fach elektrisch einstellbar mit Massagefunktion, elektrisch verstellbarer Lordosenstütze, Belüftung und ausziehbarer Oberschenkelauflage
- Beheizbare Vordersitze
- Nappalederpolsterung „INITIALE PARIS“ in Titanium Black

Alle Ausstattungsmerkmale serienmäßig oder optional verfügbar. Nähere Informationen zu den hier dargestellten Ausstattungsmerkmalen finden Sie in der aktuellen Preisliste. Abb. zeigen Sonderausstattung.

Abmessungen (mm)

Limousine

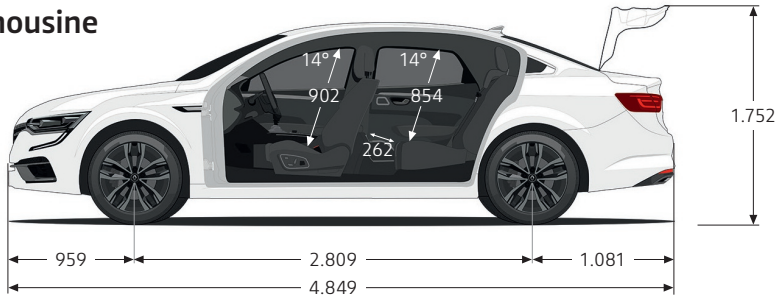

Grandtour

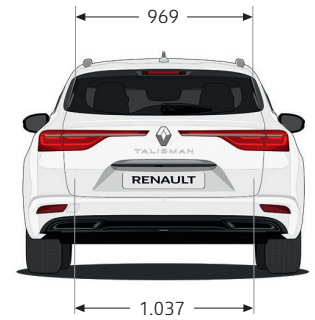
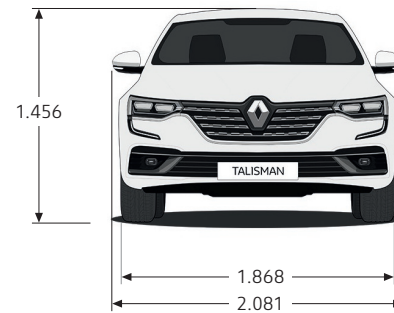
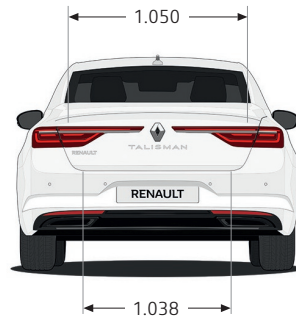
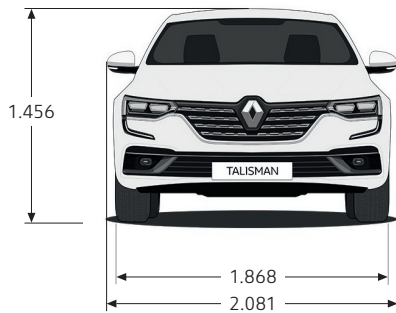
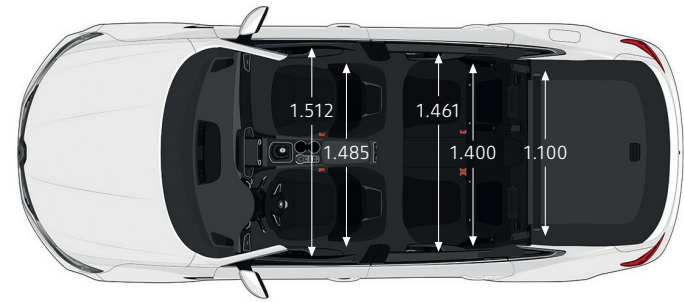
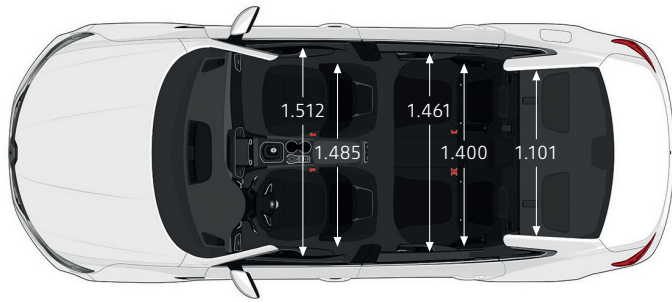
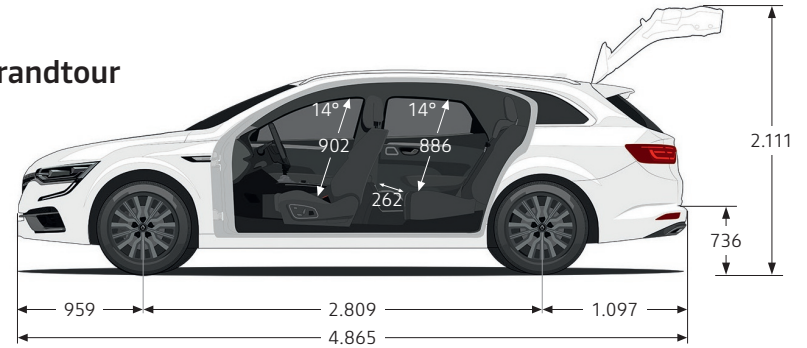

Volumen

KOFFERRAUMVOLUMEN (IN LITERN, NACH VDA-NORM)

	Liter
Minimal	608 (600)
Maximal bis Vordersitzhöhe, 2. Sitzreihe umgeklappt	1.022 (1.014)

Werte in Klammern gelten für Dieseler Versionen.

KOFFERRAUMVOLUMEN (IN LITERN, NACH VDA-NORM)

	Liter
Minimal	572 (564)
Maximal bis Dachhöhe, 2. Sitzreihe umgeklappt	1.681 (1.673)

Werte in Klammern gelten für Dieseler Versionen.

Polster



Nappalederpolsterung „INITIALE PARIS“ in Sand Grey

*Sitzwangen und Sitzmittelbahn in Leder.



Nappalederpolsterung*
„INITIALE PARIS“ in Titanium Black



Lederpolsterung „Riviera“**
in Sand Grey



Lederpolsterung „Riviera“**
in Club Brown



Lederpolsterung „Riviera“
in Titanium Black



Stoffpolsterung in Titanium Black
mit Seitenwangen in Lederoptik

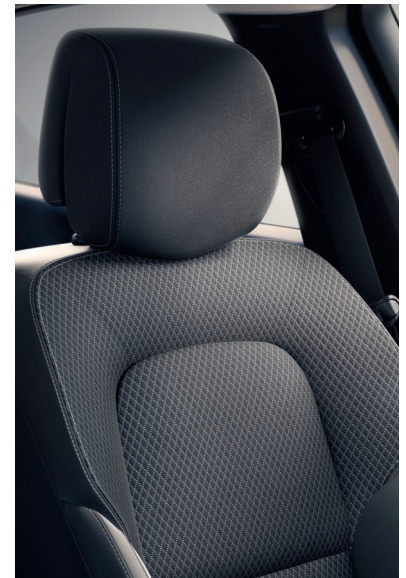

Stoffpolsterung in Titanium Black

Felgen



17-Zoll-Leichtmetallrad „Pierre“



18-Zoll-Leichtmetallrad „Stellar“



19-Zoll-Leichtmetallrad „Sato“



19-Zoll-Leichtmetallrad „INITIALE PARIS“

Alle Ausstattungsmerkmale serienmäßig oder optional verfügbar. Nähere Informationen zu den hier dargestellten Ausstattungsmerkmalen finden Sie in der aktuellen Preisliste. Abb. zeigen Sonderausstattung.

Zubehör



1. Einklappbare, halbelektrische Anhängerkupplung: Erweitert die Transportmöglichkeiten Ihres Talisman durch einfache Nutzung eines Anhängers, das Ziehen eines Wohnwagens oder das Transportieren eines Fahrradträgers. Die Anhängerkupplung lässt sich ganz einfach ohne Werkzeug ausklappen und ist in Sekunden einsatzbereit. Wird sie nicht gebraucht, verschwindet sie genauso problemlos wieder und stört nicht die klaren Linien Ihres Talisman.

2. QuickFix-Dachträger und Dachkoffer: Dank der innovativen QuickFix-Befestigung können Sie schnell und einfach die Ladekapazität Ihres Talisman vergrößern. Montieren Sie Fahrradträger, Skihalter oder einen Dachkoffer auf den Dachträger und freuen Sie sich über die zusätzliche Freiheit.

3. Jackenhalter für die Kopfstütze: Wird an der Rückseite des Vordersitzes befestigt und sorgt für faltenfreie Garderobe unterwegs. Der Jackenhalter ist elegant gestaltet und einfach zu befestigen und wieder abzunehmen.

4. Textil-Fußmatten „Premium“: Schützen Sie den Innenraum Ihres Talisman mit diesen hochwertigen maßgefertigten Matten für den Fußraum. Sie lassen sich schnell und problemlos mithilfe der beiden dafür vorgesehenen Sicherungsclips befestigen.

5. Leichtmetallrad RE2: 17 Zoll in Kristall-Silber oder Dark Sparkle. Auch als Leichtmetall-Winterkomplett rad verfügbar – für sichere Fahrt auch bei winterlichen Straßenverhältnissen.

Weitere Informationen finden Sie in der Zubehörbroschüre für den Renault Talisman.

Service nach Maß und 3 Jahre Garantie

Renault Deutschland Garantie*

- **2 Jahre Neuwagengarantie ohne Kilometerbegrenzung bzw. 3 Jahre begrenzt auf 150.000 km, inklusive Mobilitätsgarantie**
- Lebenslange Mobilitätsgarantie nach Ablauf der Neuwagengarantie bei Durchführung der vorgesehenen Wartungs- und Serviceintervalle zum Fälligkeitstermin bei einem autorisierten Renault-Partner
- 3 Jahre Lackgarantie
- 12 Jahre Anti-Korrosions-Garantie
- Die Wartungsintervalle sind abhängig von der Motorisierung Ihres Fahrzeugs. Zu Details fragen Sie bitte Ihren Renault Partner

Die Inanspruchnahme der gesetzlichen Gewährleistungsansprüche ist unentgeltlich. Diese Ansprüche bestehen unabhängig von der Garantie und werden durch diese nicht eingeschränkt.

Renault Bank: Finanzierung, Leasing und Full-Service-Produkte

Die verschiedenen Finanzierungsangebote der Renault Bank verhelfen Ihnen Schritt für Schritt zum eigenen Auto. Mit Laufzeiten bis zu 96 Monaten und besonders niedrigem effektivem Jahreszins. Natürlich können Sie auch einen neuen Renault fahren, ohne ihn zu kaufen: mit einem Leasingvertrag der Renault Leasing zu attraktiven Konditionen und günstigen monatlichen Raten. Für Ihre Flotte bieten wir Ihnen darüber hinaus ein professionelles Full-Service-Leasing und Fuhrparkmanagement an: Mit individuell kombinierbaren Service-Modulen können Sie Ihren Fuhrpark spürbar rentabler managen. Dies gilt für bestehende Fuhrparks genauso wie für Fuhrparkerweiterungen und -umstellungen. Mehr Infos? Wenden Sie sich einfach an den Renault Partner in Ihrer Nähe.

Renault Versicherungs-Service

Alle Sicherheiten, die Sie zum entspannten Fahrvergnügen brauchen, bietet Ihnen der Renault Versicherungs-Service mit Angeboten, die weit über die Kfz-Haftpflicht- und Kaskoversicherung hinausgehen, wie z. B. der Extraschutz SECURPLUS, der Ratenschutz oder die GAP-Versicherung. Eine individuelle Beratung erhalten Sie bei Ihrem teilnehmenden Renault Partner.

Renault Service-Verträge

Beim Kauf eines Neufahrzeugs haben Sie die Möglichkeit, einen Service-Vertrag abzuschließen. Vier verschiedene Produkte stehen Ihnen zur Auswahl:

- **Renault Plus Garantie** (Anschlussgarantie bis zu 60 Monaten bzw. 150.000 km)
- **Renault Wartungspaket** (vorgeschriebene Wartungsarbeiten bis zu 60 Monaten bzw. 200.000 km)
- **Renault Sorgenfrei-Paket** (Renault Plus Garantie und vorgeschriebene Wartungsarbeiten bis zu 60 Monaten bzw. 200.000 km)
- **Renault Full Service**** (Sorgenfrei-Paket sowie Verschleißarbeiten und HU bis zu 60 Monaten bzw. 200.000 km)

Zu den Preisen, Leistungen und allgemeinen Vertragsbedingungen dieser Service-Angebote, mit denen Sie sich ganz individuell absichern können, wird Sie Ihr Renault Partner gerne beraten. Oder besuchen Sie uns auf www.renault.de

Service-Netz

Mit ca. 1.000 Kundendienststellen das viertgrößte Service-Netz in Deutschland und europaweit mit 16.000 Stationen. **Renault Assistance** – im Fall einer Panne oder eines Unfalls 365 Tage europaweit*** rund um die Uhr erreichbar.

Aus dem Inland:**** **01806 365365**

Aus dem Ausland: **+49 2232 737800**

Renault Service rund ums Auto

Renault Kundenbetreuung

Sollten Sie Fragen zu Produkt- und Serviceleistungen haben, steht Ihnen die Renault Kundenbetreuung zur Verfügung:

– unter Telefon **02232 737600**

Montag bis Donnerstag von 8:00 Uhr bis 18:00 Uhr
bzw. Freitag von 8:00 Uhr bis 17:00 Uhr

– per E-Mail an dialog.deutschland@renault.de

Entdecken Sie MY Renault

Ihr persönlicher Kundenbereich bietet Ihnen exklusive Vorteile

- Hinterlegen Sie Ihr Renault Fahrzeug in Ihrer virtuellen Garage
- Vereinbaren Sie mit wenigen Klicks einen Termin bei Ihrem Händler
- Wartungsprogramm für Ihre Renault Fahrzeuge
- Haben Sie stets einen Überblick über Ihre Service-Verträge und R-LINK 2 Apps
- Profitieren Sie von exklusiven Vorteilen und personalisierten Angeboten für Ihr Fahrzeug
- Gewinnen Sie tolle Preise bei unserem monatlichen Gewinnspiel
- Kontaktieren Sie die Renault Assistance direkt aus der MY Renault Anwendung
- Abonnieren Sie den MY Renault Newsletter auf Wunsch

Melden Sie sich am besten gleich an!

myr.renault.de/anmeldung-registrierung

* Fragen Sie bitte Ihren Renault Partner nach den genauen Bedingungen für Garantie und Service. ** Bestehend aus einer Garantieverlängerung der Renault Deutschland AG sowie der Abdeckung aller Kosten der vorgeschriebenen Wartungs- und Verschleißarbeiten, Hauptuntersuchung (HU) sowie Mobilitätsgarantie für die gesamte Vertragsdauer. HU nach § 29 StVZO. Die HU wird nur durch zugelassene Prüfer und zu den von der zuständigen Prüforganisation festgelegten Preisen durchgeführt. *** Bei Unfällen nur deutschlandweit gültig. **** 0,20 €/Verbindung aus dem Festnetz, max. 0,60 €/Verbindung aus dem Mobilfunknetz.



LIKEN und auf dem
Laufenden bleiben:
facebook.com/RenaultDeutschland



FOLGEN und mitreden:
#TalismanDE
twitter.com/RenaultDE



ABONNIEREN und kein
Highlight verpassen:
youtube.com/RenaultDE



Den Renault TALISMAN intensiv erleben
auf www.renault.de



Wir haben alles darangesetzt, dass der Inhalt dieser Veröffentlichung am Tag der Drucklegung korrekt und auf dem neusten Stand ist. Renault behält sich im Rahmen seiner Politik zur ständigen Verbesserung der Produkte das Recht vor, die Spezifikationen und die beschriebenen und abgebildeten Fahrzeuge jederzeit zu ändern. Diese Änderungen werden den Renault Partnern schnellstmöglich mitgeteilt. Bitte erfragen Sie die neusten Informationen bei Ihrem Renault Partner. Aufgrund der drucktechnischen Beschränkungen können die in dieser Broschüre abgebildeten Farben geringfügig von den tatsächlichen Farbtönen des Lacks oder der Innenausstattungsmaterialien abweichen. Alle Rechte sind vorbehalten. Der Nachdruck oder die Vervielfältigung, auch auszugsweise, ohne vorherige schriftliche Zustimmung von Renault ist verboten. Eine Werbung der Renault Deutschland AG, Renault Nissan Str. 6–10, 50321 Brühl.

Prodigious Crédits photo: U. Heckmann, © Renault Marketing 3D-Commerce, – Printed in EC – 71480221 – Februar 2021 (Stand der Angaben im Online-PDF: Januar 2022)

Renault empfiehlt 

   renault.de