

RENAULT TRAFIC



Wenn Effizienz zählt

Die verschiedenen Modelle des Renault Trafic wurden mit dem Ziel maximaler Wirtschaftlichkeit für den Arbeitsalltag optimiert. Einfacher und effizienter zu beladen, komfortabel als mobiles Büro zu nutzen und voll vernetzt, machen sie Ihre Arbeit leichter. Es gibt sie in zwei Längen und zwei Höhen, mit Einzel- oder Doppelkabine – genau passend zu Ihren beruflichen Anforderungen.



**10 neue
Fahrerassis-
tenzsysteme**

**Bis zu 4,15 m
Ladelänge**

**Bis zu 8,9 m³
Ladevolumen**

**Bis zu 1.130 kg
Nutzlast**

**Bis zu 2,5 t
Anhängelast**

**Bis zu 88 Liter
Stauraum**

Nähere Informationen zu den hier dargestellten Ausstattungsmerkmalen finden Sie in der aktuellen Preisliste.



Design und Funktion

Nähere Informationen zu den hier dargestellten
Ausstattungsmerkmalen finden Sie in der aktuellen Preisliste.



Von außen präsentiert sich der Renault Trafic dynamisch und attraktiv. Dabei ist jedes Detail auch funktional. Die Kastenform erleichtert das Be- und Entladen und hilft, den Laderaum optimal zu nutzen. Elektrisch einklappbare Außenspiegel machen sich in vielen Situationen nützlich. Die C-förmige Lichtsignatur ist ein eindeutiges Erkennungszeichen, und die Voll-LED-Scheinwerfer leuchten die Straße perfekt aus. Und die 17-Zoll-Leichtmetallräder zeigen, dass Sie auf einen stilvollen Auftritt Wert legen.



1. 6,6-Liter-Easy-Life Schubfach mit Kühlfunktion*
2. Beifahrerdoppelsitzbank mit Staufach*
3. Für die Büroarbeit unterwegs: Klappen Sie die Rückenlehne des Mittelsitzes zu einer praktischen Laptopablage um



Ihr mobiles Büro

Effizientes Arbeiten erfordert einen gut ausgestatteten Arbeitsplatz. Deshalb verfügt der Fahrersitz über eine verstellbare Lendenwirbelstütze, mit der Sie lange Arbeitstage entspannt überstehen. Das Innenraumdesign ist ebenso ansprechend wie funktional. In der Instrumententafel liefert ein 4,2-Zoll-Farbdisplay alle wichtigen Fahrinformationen. Dazu kommt der zentrale 8-Zoll-Touchscreen des Multimediasystems Easy Link. Über Android Auto™ oder Apple CarPlay™ verbinden Sie es ganz einfach mit Ihrem Smartphone, das kabellos per Induktion geladen wird. Mit Ihrer Navigations-App können Sie bequem vorab Ihre Routen planen und Zeit sparen. Unterwegs machen sich die zahlreichen Ablagen und Staufächer mit insgesamt bis zu 88,3 l Inhalt nützlich. Vor allem das 6,6 l große Easy-Life-Handschuhfach ist mit seiner Kühlfunktion* eine erfrischende Idee für den heißen Arbeitsalltag.

*Je nach Ausführung.
Android Auto™ ist eine Marke von Google Inc. Apple CarPlay™ ist eine Marke von Apple Inc.



Nähere Informationen zu den hier dargestellten Ausstattungsmerkmalen finden Sie in der aktuellen Preisliste.



1. Ladelänge von bis zu 4,15 m dank der Ladeklappe unter der Beifahrersitzbank
2. Ladevolumen von bis zu 8,9 m³
3. Laderaum mit 16 Verankerungspunkten und zwei LED-Leuchten



2

Nähere Informationen zu den hier dargestellten Ausstattungsmerkmalen finden Sie in der aktuellen Preisliste.

Lange Ladefläche, kurze Ladezeiten



3

Seine wahre Größe zeigt der Renault Trafic beim Beladen. Die ohnehin schon großzügige Ladelänge vergrößert sich durch die clevere Klappe unter der Beifahrersitzbank auf enorme 4,15 m.* Eine Anhängelast von bis zu 2,5 t erweitert die Transportkapazitäten nochmals. Praktisch sind die LED-Leuchten im Laderaum und die 16 Verankerungspunkte, an denen sich alles sicher befestigen lässt. Werkzeug und Material in jeder Größe sind hier bestens aufgehoben.

*In der Fahrzeuglänge L2.



Nähere Informationen zu den hier dargestellten Ausstattungsmerkmalen finden Sie in der aktuellen Preisliste.

1

1. Ausgebaut zum Werkstattfahrzeug
2. Ausführung als Kühlfahrzeug
3. Kipper-Version



2

Einer für alle

Ein Renault Trafic passt auch zu Ihren beruflichen Anforderungen. Ob als Kühl- oder Isothermfahrzeug, als Pick-up oder Werkstattwagen, mit Kran oder Arbeitsbühne, als Krankenwagen oder zur Personenbeförderung, auch mit eingeschränkter Mobilität – mit dem Fahrgestell als Basis oder individuell umgebaut ist alles machbar. Unser Netzwerk aus zertifizierten Karosseriefachbetrieben realisiert die optimale Lösung auch für Ihr Geschäft.



3



Nähere Informationen zu den hier dargestellten Ausstattungsmerkmalen finden Sie in der aktuellen Preisliste.

1

1. Einrichtung mit Modul-System
2. Drei vollwertige Sitzplätze in der 2. Reihe



Modulares Raumkonzept

In der Ausführung mit Doppelkabine bietet der Renault Trafic Platz für bis zu sechs Personen – so kommt Ihr ganzes Team komfortabel zum Einsatz. Dank der modular einsetzbaren Sitze gestalten Sie den Innenraum immer genau nach Bedarf. Und mit dem praktischen Modulsystem stehen Ihnen viele Einrichtungsoptionen für den Heckbereich offen, zum Beispiel für eine perfekt ausgestattete Werkstatt.



2



1

1. Multimedia-System Easy Link mit zentralem 8-Zoll-Display und Smartphone-Anbindung
2. Induktionsladegerät für Ihr Smartphone
3. Smartphone-Konnektivität über Apple CarPlay™ oder Android Auto™



2

Gut vernetzt arbeiten

Ihr mobiles Büro im Renault Trafic ist optimal ausgerüstet. Über das Multimedia-System Easy Link mit dem zentralen 8-Zoll-Display sind Sie immer bestens vernetzt. Tablet oder Smartphone lassen sich über USB-Anschlüsse und per Android Auto™ oder Apple CarPlay™ mit dem System verbinden. Dann haben Sie Zugriff auf Ihre Apps und können zum Beispiel Ihre Touren bequem vorab auf dem Smartphone planen. Damit es immer einsatzbereit ist, wird es unterwegs kabellos per Induktion geladen.

Android Auto™ ist eine Marke von Google Inc.
Apple CarPlay™ ist eine Marke von Apple Inc.

Nähere Informationen zu den hier dargestellten
Ausstattungsmerkmalen finden Sie in der aktuellen Preisliste.



3

Sicherheit auf höchstem Niveau

Im Renault Trafic unterstützt eine Vielzahl von nützlichen Assistenzsystemen die Sicherheit in ihrem mobilen Arbeitssalltag. Sie unterstützen den Fahrer in vielen kritischen Situationen und helfen ihm, entspannt seine Ziele zu erreichen.



Mehr Informationen zu Fahrerassistenzsystemen von Renault finden Sie [HIER](#)



Keycard Handsfree

Sie ermöglicht das unabhängige Ent- oder Verriegeln entweder der Türen oder des Laderaums.



Airbags

Die Front- und Seitenairbags schützen den Fahrer und seine Mitfahrer bei einem starken Aufprall.

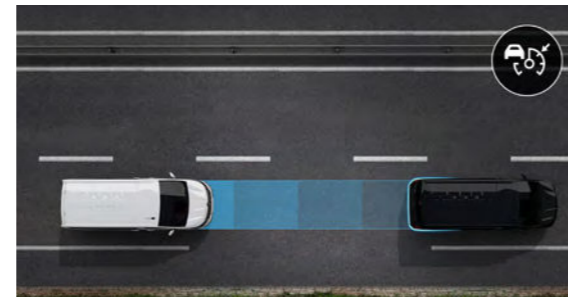

Adaptiver Tempopilot

Der Adaptive Tempopilot hilft Ihnen, immer einen ausreichenden Sicherheitsabstand zum vorausfahrenden Fahrzeug zu halten. Das System bremst Ihren Trafic automatisch ab, wenn der Abstand zu gering ist, und beschleunigt, wenn die Straße wieder frei ist.

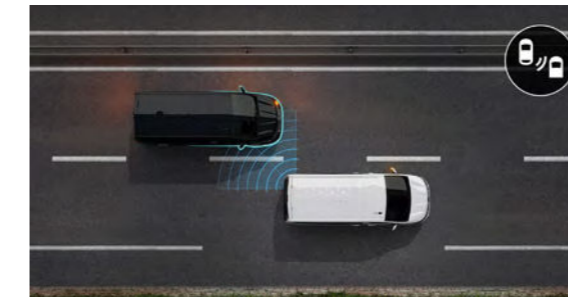

Toter-Winkel-Warner

Bei Geschwindigkeiten von mehr als 15 km/h warnt Sie das System mit Hilfe von einem Lichtsignal vor Fahrzeugen, die sich nicht in Ihrem Sichtfeld befinden.

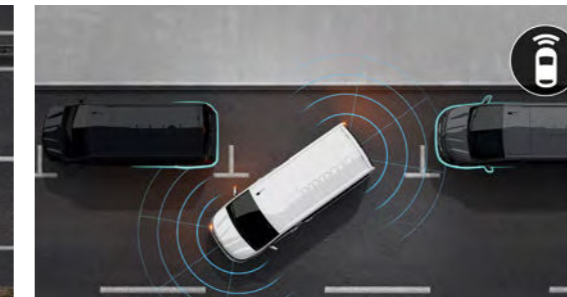

Einparkhilfe

Die Einparkhilfe warnt Sie optisch und akustisch, wenn sich vor, hinter oder neben Ihrem Fahrzeug ein Hindernis befindet.

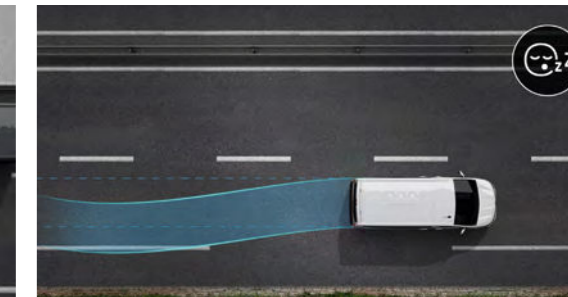

Müdigkeitserkennung

Die Müdigkeitserkennung analysiert die Lenkbewegungen des Fahrers. Erkennt das System typische Muster, die auf eine Übermüdung oder auf Unaufmerksamkeit hindeuten, warnt es zunächst optisch und anschließend akustisch mit der Anregung, eine Pause zu machen.

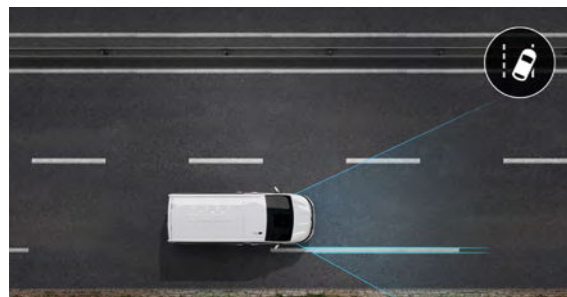

Spurhalte-Warner

Bei Geschwindigkeiten über 70 km/h macht der Spurhalte-Warner Sie durch ein optisches und akustisches Signal darauf aufmerksam, wenn Sie ohne zu blinken eine durchgezogene oder gestrichelte Fahrbahnmarkierung überfahren.

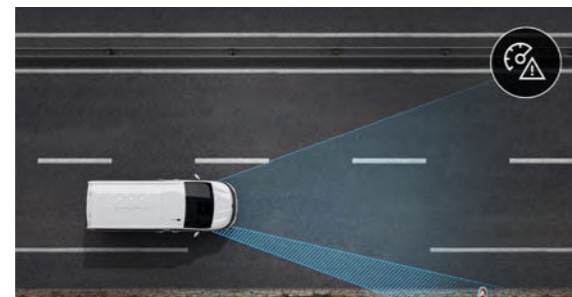

Verkehrszeichenerkennung mit Geschwindigkeitsbegrenzer

Die Verkehrszeichenerkennung mit Geschwindigkeitswarner zeigt Ihnen im Instrumententräger die aktuell zulässige Geschwindigkeit an und warnt Sie, wenn Sie die Höchstgeschwindigkeit überschreiten. Dazu dient eine Kamera oben in der Windschutzscheibe.



Notbremsassistent

Der Notbremsassistent hilft Ihnen, Zusammenstöße zu vermeiden. Sobald der Sensor die Gefahr einer Kollision erkennt und Sie nicht oder nicht ausreichend reagieren, greift das Assistenzsystem ein und bremst das Fahrzeug ab.

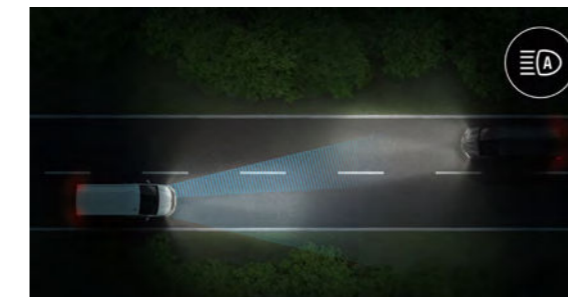

Fernlichtassistent

Das automatische Umschalten zwischen Fern- und Abblendlicht wird über eine Kamera gesteuert, die sich oben in der Windschutzscheibe befindet. Sie erkennt, wenn Ihnen nachts ein Fahrzeug entgegenkommt, und schaltet dann auf Abblendlicht um.

Nähere Informationen zu den hier dargestellten Ausstattungsmerkmalen finden Sie in der aktuellen Preisliste.



Lackierungen



Kumulus-Blau (RQU)



Schiefer-Grau (KPW)



Arktis-Weiß (369)



Highland-Grau (KQA)⁽¹⁾



Kometen-Grau (KNA)⁽¹⁾



Tenebro-Schwarz (D68)⁽¹⁾



Karmesin-Rot (NPF)⁽¹⁾

⁽¹⁾ Metallic-Lackierung. Abbildungen nicht farbverbindlich.
Nähere Informationen zu den hier dargestellten
Ausstattungsmerkmalen finden Sie in der aktuellen Preisliste.

Ausstattungen



Ecoline

Serienmäßige Ausstattung

- 3-Tasten Schlüssel, klappbar
- ABS mit elektronischem Bremskraftverteiler und Bremsassistent mit automatischer Aktivierung der Warnblinkanlage bei Notbremsung
- Analoges Tachoinstrument mit 3,5-Zoll-TFT-Display
- Außenspiegel elektrisch einstell- und beheizbar
- Beifahrerdoppelsitzbank
- Elektrische Fensterheber vorne
- ESP mit Berganfahrassistent, Beladungserkennung und ASR
- Fahrerairbag
- Fahrersitz dreifach einstellbar
- Handschuhfach, geschlossen
- Hecktüren 180° ohne Fenster
- LED-Scheinwerfer mit Tagfahrlicht
- Lenkrad zweifach einstellbar (Tiefe, Höhe)
- Lichtsensor
- Schaltpunktanzeige
- Verzurrösen seitlich im Laderaum
- Zentralverriegelung mit Fernbedienung



Basis (zusätzlich zu bzw. abweichend von Ecoline)

Serienmäßige Ausstattung

- Schiebetür rechts ohne Fenster
- Trennwand ohne Fenster



Konfigurieren Sie [HIER](#) Ihr Wunsch-Fahrzeug.

Ausstattungen



Komfort (zusätzlich zu bzw. abweichend von Basis)

Serienmäßige Ausstattung

- 12-V-Steckdose
- Elektrische Fensterheber vorne mit Impulsfunktion
- Fahrersitz „Komfort“ dreifach einstellbar mit Mittelarmlehne und Lendenwirbelstütze
- Keyoard Handsfree (nur für HI-Versionen)
- Radio CONNECT R&GO
- Tempopilot mit Geschwindigkeitsbegrenzer



Doppelkabine Komfort (zusätzlich zu bzw. abweichend von Komfort)

Serienmäßige Ausstattung

- Laderaumseitenverkleidung, halbhoch
- Rücksitzbank für drei Personen
- Seitenwand links mit Schiebefenster
- Schiebetür rechts mit Schiebefenster
- Trennwand, geschlossen mit Fenster hinter der 2. Sitzreihe

Nähere Informationen zu den hier dargestellten Ausstattungsmerkmalen finden Sie in der aktuellen Preisliste.

Polster

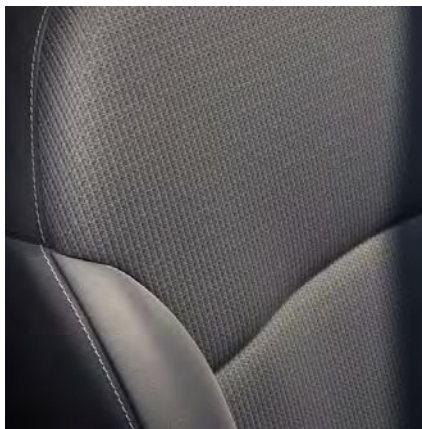

Stoffpolsterung „Kompo“

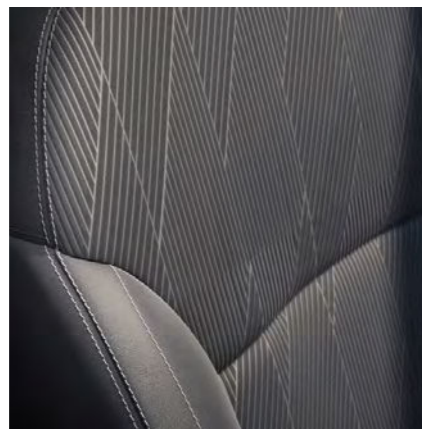

Stoffpolsterung „Java“

Radkappen und Felgen



16-Zoll-Radabdeckung „Mini“



16-Zoll-Radabdeckung „Siras“



17-Zoll-Leichtmetallräder „Avens“

Renault PRO+, die Spezialistenmarke

Renault blickt auf jahrelange Erfahrung auf dem Nutzfahrzeugmarkt zurück. Unser Ziel ist es, unseren gewerblichen Kunden geeignete, innovative Produkte und Serviceleistungen anzubieten. Über die Jahre konnten wir starke, nachhaltige Kundenbeziehungen im Nutzfahrzeugsegment aufbauen. Diese Bindungen möchten wir heute weiter stärken und ausbauen. Darum haben wir die Marke Renault PRO+ gegründet, die speziell auf unsere Kunden auf dem Nutzfahrzeugmarkt zugeschnitten ist. Mit sinnvollen Innovationen und einem intuitiven Kundenerlebnis geht Renault PRO+ über die bestehenden Produkte, Dienstleistungen und Kundenversprechen hinaus und bietet den Kunden maßgeschneiderte Lösungen. Um dem Bedarf unserer Kunden gerecht zu werden, bieten wir Service von Profis für Profis.

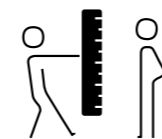

Experten stehen Ihnen mit Rat und Tat zur Seite

- Auf gewerbliche Kunden spezialisiertes Verkaufs- und Servicepersonal

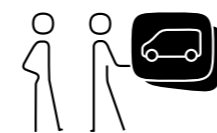

Leichtere Auswahl

- Eine umfangreiche Ausstellung von Firmenfahrzeugen einschließlich umgebauter Fahrzeuge
- Systematisches Probefahrtangebot für Pkws und Nutzfahrzeuge ohne Termin
- Abgabe eines individuellen Angebots innerhalb von 48 Stunden (auch für Auf- und Umbauten)

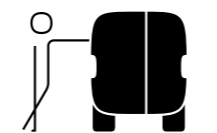

Mobilitätsgarantie

- Verlängerte Werkstattöffnungszeiten für Gewerbekunden
- Umgehende Problemdiagnose
- Wartung innerhalb von 8 Stunden während der Öffnungszeiten nach Terminabsprache
- Im Pannenfall wird ein Ersatzfahrzeug der gleichen Fahrzeugklasse angeboten



Zubehör

1. Intelligente Transportlösungen¹.

Mit der speziell auf den Trafic abgestimmten Dachgalerie lässt sich die Transportkapazität des Fahrzeugs auf eine zusätzliche Beladung von bis zu 100 kg erhöhen. Der Leiterträger ist in der Standardversion und einer drehbaren Variante erhältlich und ermöglicht den einfachen Zugang zur Dachgalerie.



¹ Ohne Leiter und Dachsteg.

2. Anhängerkupplung mit doppelter Sicherheitsfunktion.

Beim Einsatz Ihres Trafic mit Anhänger sorgt dieses unverzichtbare Zubehör für größtmögliche Sicherheit. Einfach zu demontieren, wenn sie nicht benötigt wird.



3. Innenverkleidung aus Holz oder Kunststoff.

Vier verschiedene Serien für die Verkleidung des Innenraumes ermöglichen eine maßgeschneiderte Ausstattung für den professionellen Einsatz. Sie schützen Ihren Trafic vor Kratzern und Feuchtigkeit.



4. Einparkhilfe vorne/hinten.

Manövrieren Sie Ihr Fahrzeug völlig gelassen. Mithilfe der in den Stoßfänger integrierten Sensoren erkennt das System Hindernisse vor oder hinter dem Fahrzeug. Sie werden durch eine akustische Warnung informiert.



5. Gummimatte Trafic.

Ein sinnvolles Zubehör, das Ihren Trafic vor Schmutz und Nässe schützt. Die Fußmatten aus robustem Material sind einfach und sicher zu fixieren und leicht zu reinigen.



 **HIER** finden Sie mehr Zubehör-Angebote zum Trafic.

Konfigurationen

Kastenwagen



Ohne seitliche Schiebetüren



Eine seitliche Schiebetür



Zwei seitliche Schiebetüren

Hecktüren



Hecktüren 180°/250°



Hecktüren 180°/250° mit Fenstern



Heckklappe mit Fenster

Kastenwagen teilverglast



Eine seitliche Schiebetür



Zwei seitliche Schiebetüren

Style-Paket



Seitliche Schiebetürschiene in Wagenfarbe und Radabdeckungen „Siras“



Lackierte Stoßfänger vorne mit Chromeinfassungen im Kühlergrill und Nebelscheinwerfer



Heckleuchtenträger in Wagenfarbe

Kastenwagen vollverglast



Eine seitliche Schiebetür



Zwei seitliche Schiebetüren

Kastenwagen Doppelkabine



Eine seitliche Schiebetür



Zwei seitliche Schiebetüren

 **HIER** finden Sie mehr Informationen über maßgeschneiderte Lösungen von Renault.

Abmessungen

(Angaben in mm)

Kastenwagen L1H1

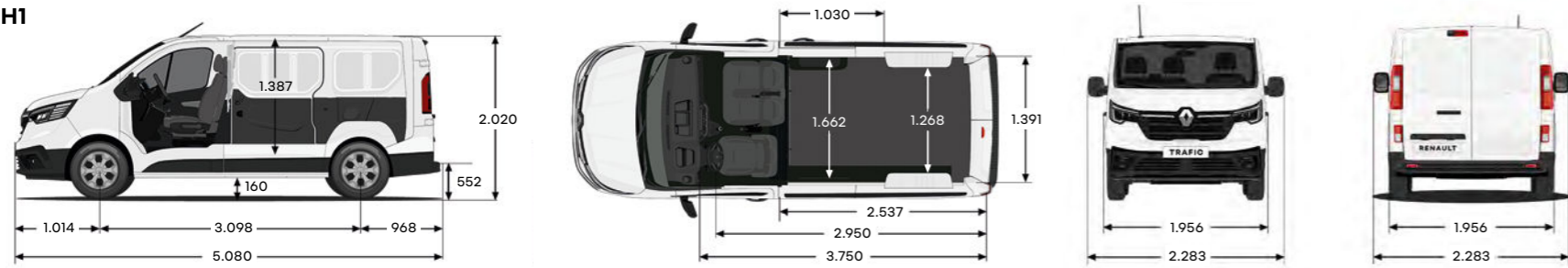

Kastenwagen L1H2

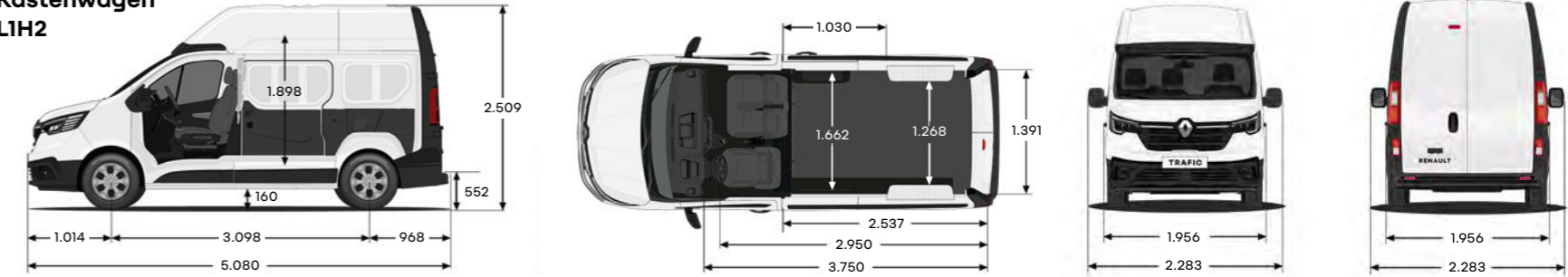

Kastenwagen L2H1

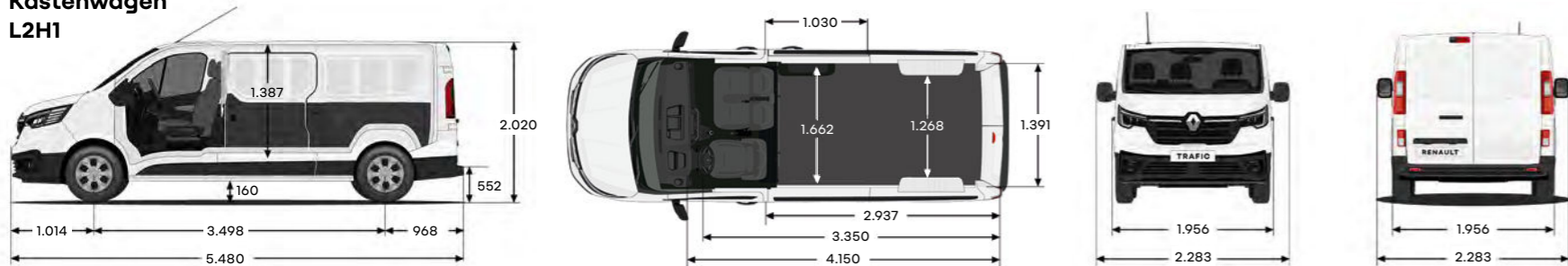

Kastenwagen L2H2

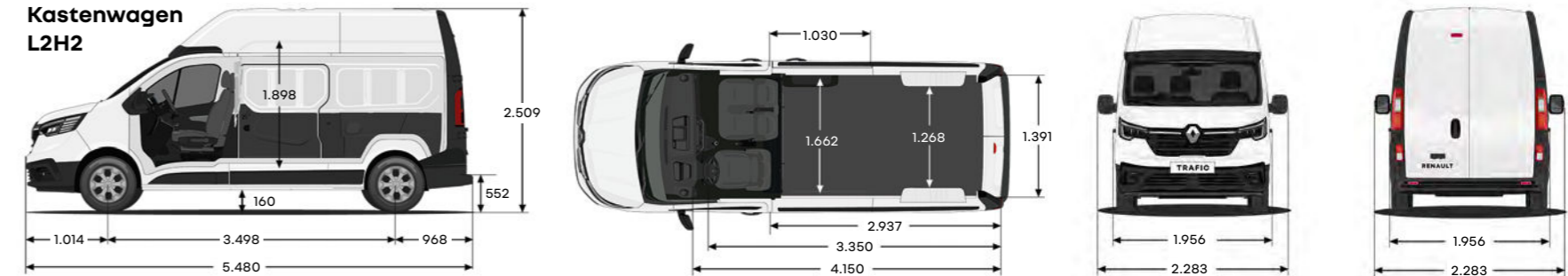

Abmessungen Kastenwagen H1 (mm)	L1H1	L2H1
Ladevolumen in m ³	5,8	6,7
Abmessungen außen		
Gesamtlänge	5.080	5.480
Gesamtbreite ohne/mit Außenspiegeln	1.956/2.283	1.956/2.283
Höhe unbeladen	2.020	2.020
Radstand	3.098	3.498
Überhang vorne	1.014	1.014
Überhang hinten	968	968
Laderaum		
Breite x Länge der Durchladeklappe	510 x 222	510 x 222
Laderaumlänge am Boden	2.537	2.937
Laderaumlänge am Boden (inkl. Laderaum unter Beifahrersitzbank)	2.950	3.350
Laderaumlänge am Boden (inkl. Fußraum)	3.750	4.150
Laderaumlänge 400 mm vom Boden	2.537	2.937
Laderaumlänge 1.000 mm vom Boden	2.250	2.650
Maximale Innenbreite	1.662	1.662
Innenbreite zwischen den Radkästen	1.268	1.268
Laderaumhöhe	1.387	1.387
Seitliche Schiebetüren		
Durchlassbreite in 600 mm Höhe	907	907
Durchlassbreite in 100 mm Höhe	1.030	1.030

Abmessungen Kastenwagen H1 (mm)	L1H1	L2H1
Durchlasshöhe	1.284	1.284
Hecktüren		
Durchlassbreite in 70 mm Höhe	1.391	1.391
Durchlasshöhe Hecktüren	1.320	1.320
Höhe Ladekante	552	552
Bodenfreiheit	160	160

Abmessungen Kastenwagen H2 (mm)	L1H2	L2H2
Ladevolumen in m ³	7,8	8,9
Abmessungen außen		
Gesamtlänge	5.080	5.480
Gesamtbreite ohne/mit Außenspiegeln	1.956/2.283	1.956/2.283
Höhe unbeladen	2.509	2.509
Radstand	3.098	3.498
Überhang vorne	1.014	1.014
Überhang hinten	968	968
Laderaum		
Breite x Länge der Durchladeklappe	510 x 222	510 x 222
Laderaumlänge am Boden	2.537	2.937
Laderaumlänge am Boden (inkl. Laderaum unter Beifahrersitzbank)	2.950	3.350
Laderaumlänge am Boden (inkl. Fußraum)	3.750	4.150
Laderaumlänge 400 mm vom Boden	2.537	2.937
Laderaumlänge 1.000 mm vom Boden	2.250	2.650
Maximale Innenbreite	1.662	1.662
Innenbreite zwischen den Radkästen	1.268	1.268
Laderaumhöhe	1.898	1.898
Seitliche Schiebetüren		
Durchlassbreite in 600 mm Höhe	907	907
Durchlassbreite in 100 mm Höhe	1.030	1.030

Abmessungen Kastenwagen H2 (mm)	L1H2	L2H2
Durchlasshöhe	1.284	1.284
Hecktüren		
Durchlassbreite in 70 mm Höhe	1.391	1.391
Durchlasshöhe Hecktüren	1.820	1.820
Höhe Ladekante	552	552
Bodenfreiheit	160	160

Abmessungen

Kastenwagen Doppelkabine L1H1

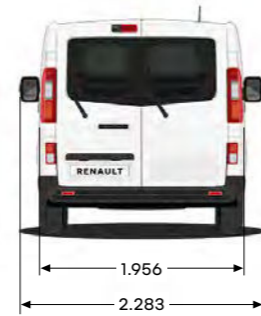
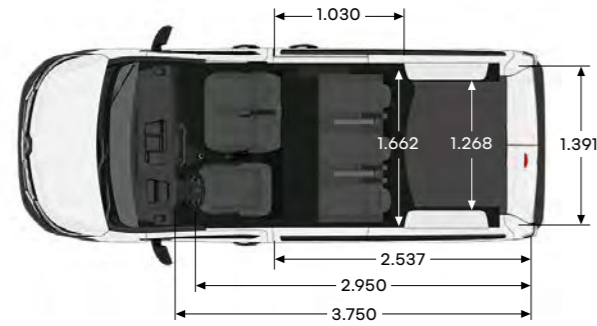
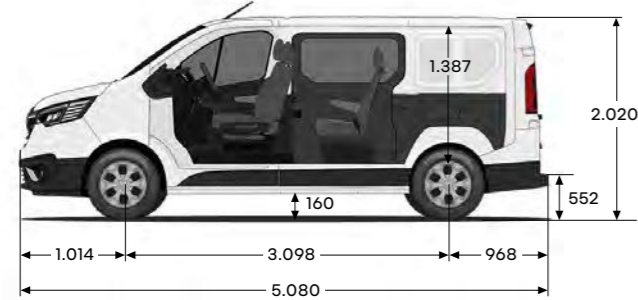

Abmessungen Doppelkabinen (mm)	L1H1
Ladevolumen in m ³	3,3
Abmessungen außen	
Gesamtlänge	5.080
Gesamtbreite ohne/mit Außenspiegeln	1.956/2.283
Höhe unbeladen	2.020
Radstand	3.098
Überhang vorne	1.014
Überhang hinten	968
Laderaum	
Höhe x Breite der Öffnung unter der Rücksitzbank	225x1.220
Laderaumlänge am Boden	1.914/2.023
Laderaumlänge 400 mm vom Boden	1.419
Laderaumlänge 1.000 mm vom Boden	1.340
Maximale Innenbreite	1.662
Innenbreite zwischen den Radkästen	1.268
Laderaumhöhe	1.387
Seitliche Schiebetüren	
Durchlassbreite in 600 mm Höhe	907
Durchlassbreite in 100 mm Höhe	1.030

Abmessungen Doppelkabinen (mm)	L1H1
Durchlasshöhe	1.284
Hecktüren	
Durchlassbreite in 70 mm Höhe	1.391
Durchlasshöhe Hecktüren	1.320
Höhe Ladekante	552
Bodenfreiheit	160

Kastenwagen Doppelkabine L2H1

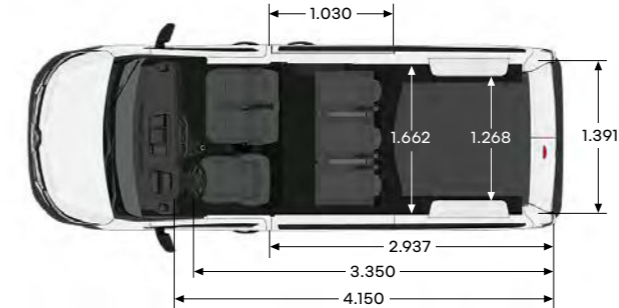
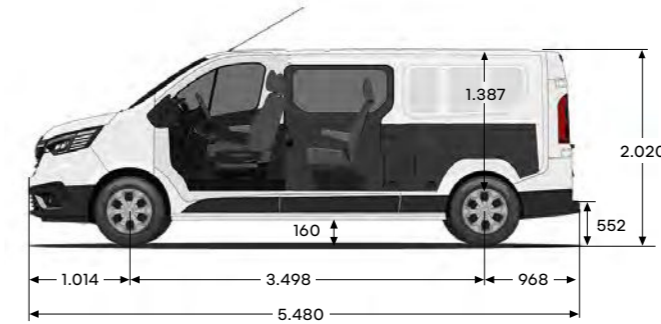

Abmessungen Doppelkabinen (mm)	L2H1
Ladevolumen in m ³	4,3
Abmessungen außen	
Gesamtlänge	5.480
Gesamtbreite ohne/mit Außenspiegeln	1.956/2.283
Höhe unbeladen	2.020
Radstand	3.498
Überhang vorne	1.014
Überhang hinten	968
Laderaum	
Höhe x Breite der Öffnung unter der Rücksitzbank	225x1.220
Laderaumlänge am Boden	2.314/2.423
Laderaumlänge 400 mm vom Boden	1.819
Laderaumlänge 1.000 mm vom Boden	1.740
Maximale Innenbreite	1.662
Innenbreite zwischen den Radkästen	1.268
Laderaumhöhe	1.387
Seitliche Schiebetüren	
Durchlassbreite in 600 mm Höhe	907
Durchlassbreite in 100 mm Höhe	1.030

Abmessungen Doppelkabinen (mm)	L2H1
Durchlasshöhe	1.284
Hecktüren	
Durchlassbreite in 70 mm Höhe	1.391
Durchlasshöhe Hecktüren	1.320
Höhe Ladekante	552
Bodenfreiheit	160

Legendär: Die Estafette



1959



Mit guten Ideen nach vorne

Im Jahr 1959 kam die Estafette auf den Markt und löste gleich Begeisterung aus. Mit ihrer modernen Kabine, der praktischen Schiebetür, kleinem Wendekreis und großer, ebener Ladefläche wurde sie schnell zu einer Ikone der Wirtschaftswunderzeit. Sicher haben dazu auch ihre fröhlichen Farben beigetragen – leuchtendes orange, gelb oder blau waren neu in der sonst eher tristen Welt der Nutzfahrzeuge. Wichtiger für den Erfolg der Estafette und von Renault war jedoch die innovative Idee des Vorderradantriebs. Sie machte den Zugang zur Ladefläche viel leichter und überzeugte die professionellen Kunden sofort.

Vorbild für Vielfalt

Renault bot die Estafette in vielen verschiedenen Versionen für den gewerblichen Einsatz an. Als Pick-up, als Hochdach-Kastenwagen oder in extralanger Ausführung, als Kleinbus mit neun Sitzplätzen oder auch als Wohnmobil für die Freizeit. Das Know-how für diese Vielfalt wurde bei Renault seitdem immer weiterentwickelt. Auch, nachdem 1980 die letzte Estafette vom Band lief und vom Trafic abgelöst wurde.



Besuchen Sie das Online-Museum „The Originals“ von Renault und entdecken Sie **HIER** viele weitere Klassiker.

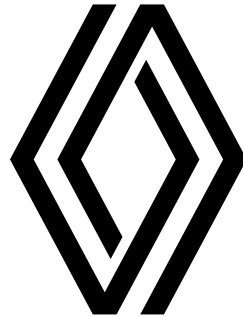

Den Renault Traffic intensiv erleben auf www.renault.de

Wir haben alles darangesetzt, dass der Inhalt dieser Veröffentlichung am Tag der Drucklegung korrekt und auf dem neusten Stand ist. Renault behält sich im Rahmen seiner Politik zur ständigen Verbesserung der Produkte das Recht vor, die Spezifikationen und die beschriebenen und abgebildeten Fahrzeuge jederzeit zu ändern. Diese Änderungen werden den Renault Partnern schnellstmöglich mitgeteilt. Bitte erfragen Sie die neusten Informationen bei Ihrem Renault Partner. Aufgrund der drucktechnischen Beschränkungen können die in dieser Broschüre abgebildeten Farben geringfügig von den tatsächlichen Farbtönen des Lacks oder der Innenausstattungsmaterialien abweichen. Alle Rechte sind vorbehalten. Der Nachdruck oder die Vervielfältigung, auch auszugsweise, ohne vorherige schriftliche Zustimmung von Renault ist verboten. Eine Werbung der Renault Deutschland AG, Renault Nissan Str. 6-10, 50321 Brühl.

Publicis – crédits photo: M. Hanisch, Prodigious, © Renault Marketing 3D-Commerce, RCD, Pagécran – Oktober 2022.

Renault empfiehlt **Castrol**

[renault.de](http://www.renault.de)